

СОДЕРЖАНИЕ

ПРОЧИТЕ ПЕРЕД НАЧАЛОМ ЭКСПЛУАТАЦИИ

| | |
|--|---|
| Меры по обеспечению безопасности | 2 |
| Наименования деталей | 4 |
| Подготовка к работе | 7 |

ЭКСПЛУАТАЦИЯ

| | |
|--|----|
| Работа в режиме АВТО · СУШКА · ОХЛАЖДЕНИЕ · НАГРЕВ · ВЕНТИЛЯТОР | 10 |
| Корректировка направления воздушного потока | 12 |
| УСИЛЕННЫЙ режим | 13 |
| Функции ТАЙМЕР | 14 |

ОСТОРОЖНО

| | |
|----------------------|----|
| Уход и очистка | 16 |
|----------------------|----|

ПОИСК НЕИСПРАВНОСТЕЙ

| | |
|----------------------------|----|
| Поиск неисправностей | 19 |
|----------------------------|----|



ПРОЧИТАЙТЕ ПЕРЕД НАЧАЛОМ ЭКСПЛУАТАЦИИ

Меры по обеспечению безопасности





- Храните данное руководство в легко доступном для оператора месте.
- Перед включением блока в работу внимательно прочтите данное руководство.
- В целях безопасности оператору следует внимательно ознакомиться с указанными ниже мерами предосторожности.
- В данном руководстве меры предосторожности подразделяются на ПРЕДУПРЕЖДЕНИЯ и ПРЕДОСТЕРЕЖЕНИЯ. Следите за соблюдением всех указанных мер предосторожности: все они важны для обеспечения безопасности.

ПРЕДУПРЕЖДЕНИЕ

Если проигнорировать точное соблюдение данных инструкций, блок может явиться причиной повреждения имущества, травм или гибели персонала.

ПРЕДОСТЕРЕЖЕНИЕ

Если проигнорировать точное соблюдение данных инструкций, блок может явиться причиной незначительного или заметного повреждения имущества либо травм персонала.

-  Не допускается ни при каких обстоятельствах.
-  Внимательно соблюдайте инструкции.
-  Кондиционер необходимо заземлять.
-  Ни в коем случае не допускайте увлажнения кондиционера (включая дистанционный блок управления).
-  Ни в коем случае не прикасайтесь к кондиционеру (включая дистанционный блок управления) влажными руками.

ПРЕДУПРЕЖДЕНИЕ

- Во избежание возникновения пожара, взрыва или повреждений не эксплуатируйте блок при обнаружении поблизости от него вредных веществ, включая воспламеняемые или коррозионные газы.
- Длительное нахождение под воздействием прямого потока воздуха может нанести ущерб здоровью.
- Не следует вставлять палец и помещать стержень или другие предметы в отверстие для впуска или выпуска воздуха. Поскольку вентилятор вращается с высокой скоростью, он может явиться источником травмы.
- Не пытайтесь самостоятельно ремонтировать, перемещать, модифицировать или заново устанавливать кондиционер. Ошибочные операции могут привести к поражению электрическим током, пожару и т.п. По вопросам ремонта и перестановки обращайтесь за инструкциями и информацией к своему дилеру Дэйкин.

- Используемый в кондиционере хладагент является безопасным. Хотя утечки не допускаются, в случаях вызываемой какой-либо причиной утечки хладагента в помещении необходимо полностью исключить его контакт с любым открытым пламенем, например, пламенем газовых горелок, керосиновых нагревателей или с горючим газом.
- Если кондиционер не обеспечивает соответствующее охлаждение (или нагрев), это может означать утечку хладагента; обратитесь к своему дилеру. При выполнении ремонтных операций, сопутствующих добавлению хладагента, проконтролируйте характер ремонта с привлечением наших специалистов по сервисному обслуживанию.
- Не пытайтесь самостоятельно устанавливать кондиционер. Ошибки в работе могут привести к утечке воды, вызвать поражение электрическим током или явиться причиной пожара. По монтажу консультируйтесь со своим дилером или с квалифицированным специалистом.
- Во избежание поражения электрическим током, возникновения пожара или получения травмы, если вы обнаружили любые аномалии типа дыма или огня, прекратите работу и отключите питание. Обратитесь за инструкциями к своему дилеру.

ПРЕДОСТЕРЕЖЕНИЕ

- Кондиционер должен быть заземлен. Несоответствующее заземление может привести к поражению электрическим током. Не присоединяйте заземляющий провод к газовым, водопроводным трубам, молниеводу или проводу телефонного заземления.
- Во избежание ухудшений качества не используйте кондиционер для охлаждения прецизионных приборов, продуктов питания, растений, животных или произведений искусства.
- Не допускайте прямого воздействия воздушного потока на малолетних детей, животных или на растения.
- Не располагайте бытовые приборы с открытым пламенем в местах распространения воздушного потока из блока или под комнатным блоком. Это может привести к неполному сгоранию или вызвать деформацию блока вследствие нагрева.

- Следите за беспрепятственным прохождением воздуха через впускное и выпускное отверстия. Затрудненное прохождение воздуха чревато пониженным качеством работы или нарушением функционирования.
- Нельзя садиться или взгромоздиться на наружный блок. Во избежание травм не кладите на блок никакие предметы и не снимайте защитное ограждение вентилятора.
- Не помещайте под наружный или комнатный блок никакие предметы, требующие защиты от влаги. При определенных условиях возможна конденсация содержащейся в воздухе влаги с последующим вытеканием из блока.
- После длительного использования проконтролируйте отсутствие повреждений на подставке и арматуре блока.
- Не прикасайтесь к воздухоприемнику и к алюминиевым пластинам наружного блока. Это может привести к травмам.

- Если кондиционер используется вместе с оборудованием, содержащим горелку, следите за надлежащим проветриванием помещения во избежание кислородной недостаточности. 
- Перед очисткой обязательно прекратите работу и отключите питание с помощью выключателя или путем отсоединения питающего шнура.
- Не подключайте кондиционер к источнику питания, отличному от указанного в требованиях. Это может вызвать неисправность или привести к пожару.
- В зависимости от условий окружающей среды можно понадобится установка выключателя тока утечки заземления. Отсутствие выключателя тока утечки заземления может явиться причиной поражения электрическим током.
- Подсоедините дренажный шланг для обеспечения равномерного дренажа. Неполный дренаж может привести к пропитыванию влагой здания, мебели и т.п.

- Нельзя работать с кондиционером влажными руками. 

- Не допускайте попадания на комнатный блок слишком большого количества воды и используйте для его промывки слегка смоченную материю. 
- Не ставьте на блок сверху предметы типа сосудов с водой. Вода может попасть вовнутрь блока и привести к нарушению электрической изоляции, что чревато поражением электрическим током.

Место для установки

- При необходимости установки кондиционера в указанных ниже условиях окружающей среды консультируйтесь с дилером.
 - Места с замасленной средой, с наличием пара или сажи.
 - Пропитанная солью среда, например, на морском побережье.
 - Места с наличием газа серной кислоты, например, вблизи горячих источников.
 - Места с возможностью занесения наружного блока снегом.

Необходимо обеспечить слив дренажных вод из наружного блока в место с хорошим дренажом.

Помните о своих соседях, которым могут мешать создаваемые шумы.

- Для монтажа выбирайте место в расчете на выполнение указанных ниже требований.
 - Опора должна быть достаточно прочной для выдерживания веса блока и не должна распространять вибрацию или рабочие шумы.
 - При установке в этом месте создаваемый наружным блоком поток воздуха или генерируемый им рабочий шум не должны мешать соседям.

Работа с электрической цепью

- Для подачи питания в кондиционер необходимо использовать отдельный источник питания.

Перестановка системы

- Для перестановки кондиционера требуются специальные знания и опыт. При необходимости перестановки вследствие переезда или реконструирования обращайтесь к дилеру.

Наименования деталей

■ Комнатный блок

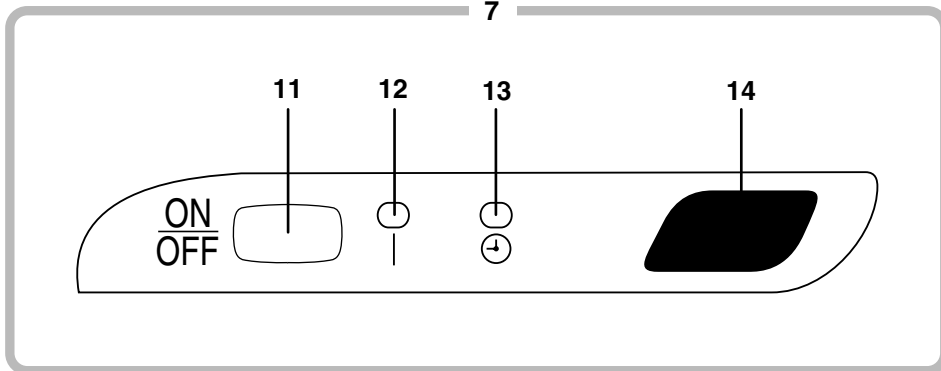
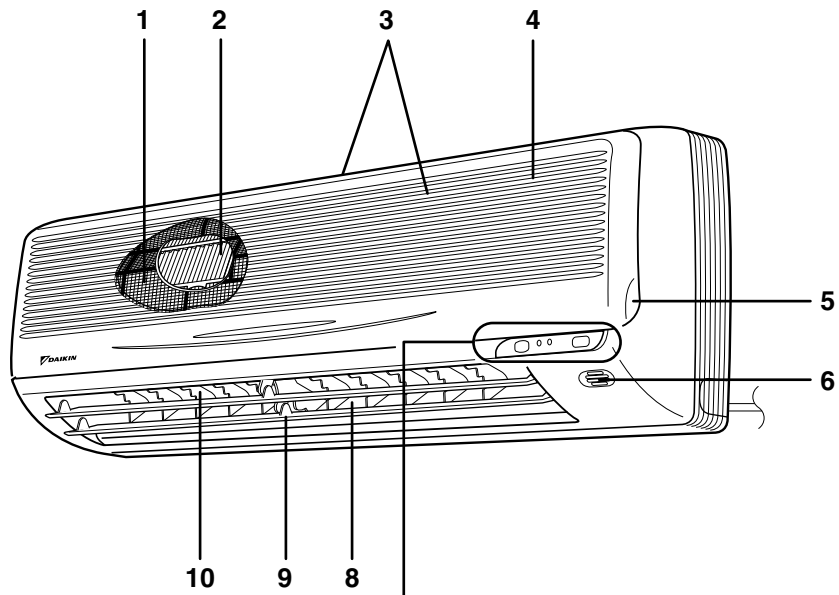

■ Наружный блок

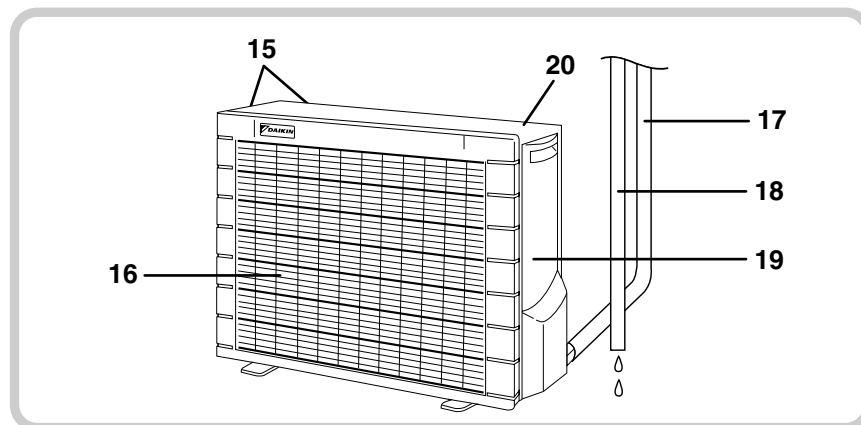

■ Комнатный блок

1. Воздушный фильтр
2. Фильтр очистки воздуха:
 - Эти фильтры присоединены к внутренним частям воздушных фильтров.
3. Воздухоприемник
4. Передняя решетка
5. Петля решетки
6. Датчик температуры в помещении:
 - контролирует температуру воздуха около блока.
7. Дисплей
8. Воздуховыпускное отверстие
9. Створки (горизонтальные лопасти): (стр. 12.)
10. Жалюзи (вертикальные лопасти):
 - Жалюзи находятся внутри воздуховыпускного узла. (стр. 12.)

11. Переключатель ВКЛ/ВЫКЛ комнатного блока: (стр. 10.)

- Для включения в работу выполните однократное нажатие данного выключателя. Для останова нажмите его еще раз.
- Режимы работы указаны в приведенной ниже таблице.

| | Режим | Установка температуры | Скорость потока воздуха |
|------|----------------|-----------------------|-------------------------|
| FTS | ОХЛАЖДЕНИЕ | 22°C | АВТОМАТИЧЕСКИЙ |
| FTYS | АВТОМАТИЧЕСКИЙ | 25°C | АВТОМАТИЧЕСКИЙ |

- Данный выключатель используется при работе без дистанционного блока управления.

12. Лампочка индикации работы (зеленая)

13. Лампочка ТАЙМЕР (желтый): (стр. 14.)

14. Приемник сигнала:

- Принимает сигналы от дистанционного блока управления.
- Поступление сигнала в блок обозначается коротким звуковым сигналом.
 - Начало работыдва коротких звуковых сигнала
 -два коротких звуковых сигнала
 - Изменение установочных параметроводин короткий звуковой сигнал
 -один короткий звуковой сигнал
 - Прекращение работыдлинный звуковой сигнал
 -длинный звуковой сигнал

■ Наружный блок

15. Воздухоприемник: (Сзади и сбоку)
16. Воздуховыпускное отверстие
17. Трубопровод хладагента и межблочный кабель
18. Дренажный шланг
19. Клемма заземления:

Возможны различные варианты внешнего оформления наружного блока в зависимости от модели.

- Находится внутри данной крышки.
20. Датчик температуры окружающего воздуха

- Контролирует температуру окружающей среды около блока.

■ Дистанционный блок управления

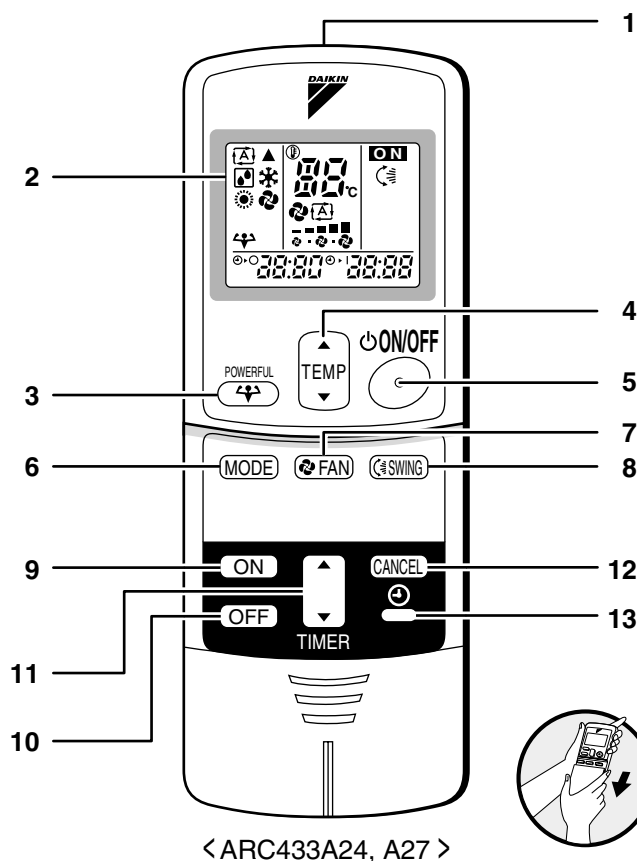

< ARC433A24, A27 >

1. Передатчик сигнала:

- Осуществляет передачу сигнала в комнатный блок.

2. Дисплей:

- Отображает текущие установочные значения. (На данном рисунке все дисплеи каждой из секций изображены в состоянии ВКЛ в пояснительных целях.)

3. Кнопка УСИЛЕННЫЙ режим:

- для операции УСИЛЕННЫЙ режим (стр. 13.)

4. Регулировочные кнопки ТЕМПЕРАТУРА:

- Изменяется задаваемое значение температуры.

5. Кнопка ВКЛ/ВЫКЛ:

- Для включения в работу выполните однократное нажатие данной кнопки. Для остановки нажмите ее еще раз.

6. Селекторная кнопка РЕЖИМ:

- Используется для выбора режима работы. (АВТО/СУШКА/ОХЛАЖД/НАГРЕВ/ВЕНТИЛЯТОР) (стр. 10.)

7. Установочная кнопка ВЕНТИЛЯТОР:

- Используется для задания скорости потока воздуха.

8. Кнопка ПОВОРОТ: (стр. 12.)

9. Кнопка ТАЙМЕР ВКЛ: (стр. 15.)

10. Кнопка ТАЙМЕР ВЫКЛ: (стр. 14.)

11. Кнопка Установок ТАЙМЕРА:

- Изменяются задаваемые установки таймера.

12. Кнопка ОТМЕНА ДЛЯ ТАЙМЕРА:

- Отменяются установки таймера.

13. Кнопка ЧАСЫ: (стр. 9.)

Подготовка к работе

■ Для установки батареек

1. Нажмите пальцем  и переместите снимите лицевую крышку перемещением по направляющей.
2. Установите две сухие батарейки (AAA).
3. Далее верните лицевую крышку в закрытое положение.

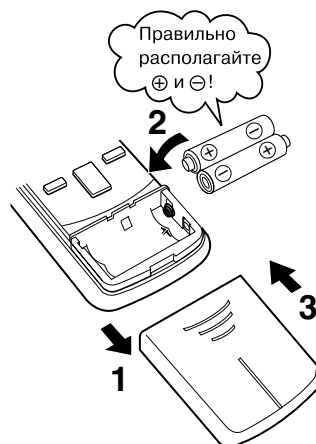

ВНИМАНИЕ

■ О батарейках

- Устанавливаемые батарейки должны совпадать по типу с заменяемыми батарейками, допускается только одновременная замена двух батареек.
- Если система не эксплуатируется в течение длительного времени, извлеките из нее батарейки.
- Рекомендуется производить замену раз в год, но при понижении яркости изображения дисплея дистанционного блока управления либо при ухудшении приема следует устанавливать новые щелочные батарейки. Использование марганцевых батареек приводит к сокращению срока службы.
- Прилагаемые батарейки предназначены для начального периода эксплуатации системы. Срок использования батареек может оказаться коротким в зависимости от даты изготовления кондиционера.

Подготовка к работе

■ Для включения в работу дистанционного блока управления

- Для работы с удаленным контроллером используйте передатчик в комнатном блоке. Если что-либо (например, штора) препятствует прохождению сигналов между блоком и удаленным контроллером, блок не работает.
- Не допускайте падения дистанционного блока управления. Не допускайте его увлажнения.
- Максимальная дальность передачи составляет порядка 7 метров.

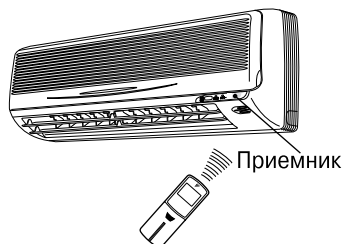

■ Для крепления держателя дистанционного блока управления на стене

1. Выберите место, из которого сигналы беспрепятственно попадают в блок.
2. Прикрепите держатель к стене, балке и т.п. винтами, поставляемыми с держателем.
3. Установите дистанционный блок управления в держатель дистанционного блока управления.



ВНИМАНИЕ

■ О дистанционном блоке управления

- Защищайте дистанционный блок управления от прямого солнечного излучения.
- Пыль на передатчике или приемнике сигналов приводит к ухудшению чувствительности. Вытрите пыль мягкой материей.
- Прием сигналов может быть нарушен находящимися в помещении люминесцентными лампами с электронным запуском (например, лампами инверторного типа). В таком случае необходимо проконсультироваться с продавцом.
- Если сигналы дистанционного управления по ошибке вызывают срабатывание другого электроприбора, переместите его в другое место либо проконсультируйтесь у продавца.

■ Установка часов

1. Нажмите кнопку “ЧАСЫ”.

Отображается 0:00.

Мигает .

2. Нажмите кнопку “Установки ТАЙМЕРА” для установки на таймере текущего времени.

Удержание в нажатом состоянии кнопки “▲” или “▼” существенно убыстрит изменение времени в сторону увеличения или уменьшения.

3. Нажмите кнопку “ЧАСЫ”.

Мигает .

■ Переведите выключатель в положение ВКЛ.

- Перевод выключателя в положение ВКЛ приводит к открытию и следующему за этим закрытию створки. (Эта процедура соответствует норме.)

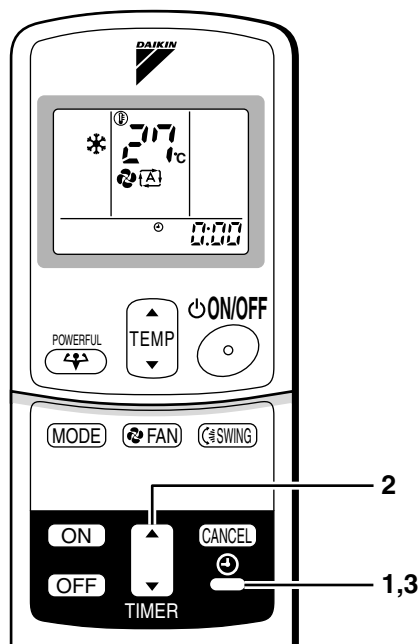

ПРИМЕЧАНИЕ

■ Замечания по экономии энергии

- Необходимо позаботиться, чтобы помещение не охлаждалось (прогревалось) слишком сильно. Поддержание температуры на умеренном уровне способствует экономии электроэнергии.
- Закрывайте окна шторами или с помощью жалюзи. Препятствование солнечному свету и поступающему снаружи воздуху увеличивает охлаждение (нагрев).
- Засорение воздушных фильтров приводит к понижению эффективности работы и к потере энергии. Необходимо очищать их примерно раз в две недели.

Рекомендуемая установка температуры

Для охлаждения: 26°C – 28°C
Для нагрева: 20°C – 24°C

■ Обратите внимание на следующее

- Кондиционер постоянно потребляет 15 - 35 Вт электроэнергии даже при нахождении в нерабочем состоянии.
- Если предполагается на длительное время отказаться от использования кондиционера (например, весной или осенью), переведите выключатель в положение ВЫКЛ.
- Ниже указываются условия эксплуатации кондиционера.

| Режим | Условия эксплуатации | Если во время эксплуатации имеет место продолжительный выход за пределы указанной области |
|------------|---|--|
| ОХЛАЖДЕНИЕ | Наружная температура: 10 - +46°C Температура в помещении: 18 - 32 °C Влажность в помещении: Макс. 80% | <ul style="list-style-type: none"> • Возможно срабатывание предохранительного устройства для останова работы. • Возможна конденсация влаги в комнатном блоке с просачиванием наружу. |
| НАГРЕВ | Наружная температура: -10 - + 21°C Температура в помещении: 10 - 30 °C | <ul style="list-style-type: none"> • Возможно срабатывание предохранительного устройства для останова работы. |
| СУШКА | Наружная температура: 10 - +46 °C Температура в помещении: 18 - 32°C Влажность в помещении: Макс. 80% | <ul style="list-style-type: none"> • Возможно срабатывание предохранительного устройства для останова работы. • Возможна конденсация влаги в комнатном блоке с просачиванием наружу. |

- Работа за пределами указанных значений влажности и температуры может вызвать срабатывание предохранительного устройства, блокирующего систему.

Работа в режиме АВТО · СУШКА · ОХЛАЖДЕНИЕ · НАГРЕВ · ВЕНТИЛЯТОР

Кондиционер работает в выбираемом пользователем режиме.

При следующем включении кондиционер запускается с последнего установленного режима работы.

■ Для включения в работу

1. Нажмите кнопку “селектор РЕЖИМА” и выберите режим работы.

- Каждое нажатие кнопки вызывает переход к следующему по счету режиму указанной последовательности.

☐: АВТОМАТИЧЕСКИЙ

☐: СУШКА

❄: ОХЛАЖДЕНИЕ

☀: НАГРЕВ

☐: ВЕНТИЛЯТОР

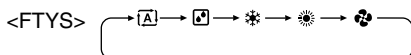
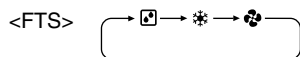

2. Нажмите кнопку “ВКЛ/ВЫКЛ”.

- Загорается лампочка РАБОЧИЙ РЕЖИМ.

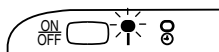

■ Для прекращения работы

3. Заново нажмите кнопку “ВКЛ/ВЫКЛ”

- Лампочка РАБОЧИЙ РЕЖИМ гаснет.

■ Для изменения уставки температуры

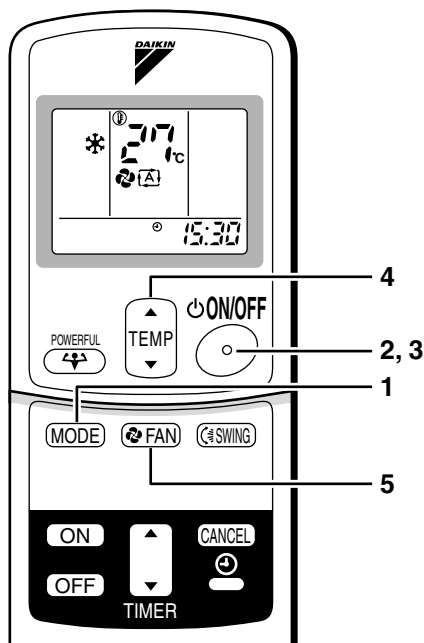

4. Нажмите кнопку “регулировка ТЕМПЕРАТУРЫ”

| Режим СУШКА или ВЕНТИЛЯТОР | Режим АВТО, ОХЛАЖДЕНИЕ или НАГРЕВ |
|------------------------------------|--|
| Уставка температуры не изменяется. | Нажимайте “▲” для повышения температуры и “▼” для понижения температуры. |
| | Установите температуру по своему выбору. |



■ Для корректировки заданной скорости воздушного потока

5. Нажмите кнопку “настройка ВЕНТИЛЯТОРА”.

| Режим СУШКА | Режим АВТО, ОХЛАЖДЕНИЕ, НАГРЕВ или ВЕНТИЛЯТОР |
|---|--|
| Заданное значение скорости воздушного потока не изменяется. | Имеется пять доступных уровней регулировки скорости воздушного потока от “  ” до “  ” и дополнительно “  ”. |

■ Для изменения направления потока воздуха

(стр. 12.)

ПРИМЕЧАНИЕ

■ Примечание по операции НАГРЕВ

- Поскольку данный кондиционер обогревает помещение путем переноса тепла из наружного воздуха в помещение, нагревательная способность понижается вместе с понижением температуры наружного воздуха. При недостаточном эффекте обогрева рекомендуется использовать кондиционер вместе с другим нагревательным прибором.
- В системе с тепловым насосом помещение обогревается благодаря циркуляции воздуха в пределах всего помещения. После запуска операции нагрева требуется некоторое время, чтобы в помещении стало теплее.
- В процессе обогрева возможно образование инея на наружном блоке, приводящее к понижению нагревательной способности. В этом случае система переключается на операцию размораживания с целью удаления инея.
- Во время операции размораживания отсутствует выход горячего воздуха из комнатного блока.

■ Примечание по операции СУШКА

- Имеется компьютерная микросхема, назначение которой заключается в понижении влажности в помещении при одновременном поддержании максимально высокой температуры. Она автоматически регулирует температуру и мощность вентилятора, вследствие чего ручная регулировка этих функций не представляется возможной.

■ Примечание по режиму АВТО

- В режиме АВТО система выбирает при включении требуемый вариант работы (ОХЛАЖДЕНИЕ ИЛИ НАГРЕВ) в зависимости от температуры в помещении.
- Система автоматически корректирует выбор с заданной периодичностью с целью поддержания температуры в помещении на заданном пользователем уровне.
- При желании можно отказаться от режима АВТО и выбирать режим и значения параметров по своему усмотрению вручную.

■ Примечание по выбору скорости воздушного потока

- На пониженных скоростях воздушного потока ослабляется также эффект нагрева (охлаждения).

Корректировка направления воздушного потока

Для повышения комфортности среды можно регулировать направление воздушного потока.

■ Для корректировки положения горизонтальных лопастей (створок)

1. Нажмите кнопку “ПОВОРОТ”.

 Дисплей засветится и створки начнут поворачиваться.

2. При повороте створок до требуемого положения нажмите кнопку “ПОВОРОТ” еще раз.

Дисплей погаснет.
Движение створок прекратится.

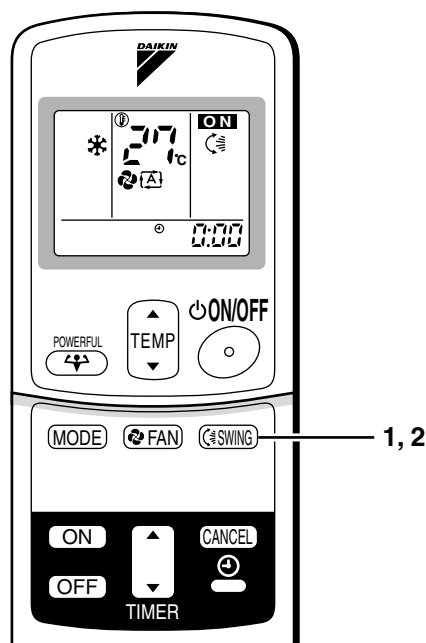

■ Для корректировки положения вертикальных лопастей (жалюзи)

Удерживайте в нажатом состоянии кнопку и перемещайте жалюзи. (Кнопка находится на левосторонней и правосторонней лопастях.)

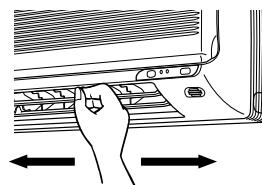

Примечания по углам поворота створок и жалюзи

- При пользовании кнопкой “ПОВОРОТ” диапазон углов поворота створок зависит от режима работы. (См. рисунок)

■ ВНИМАНИЕ

- Для регулировки угла поворота створок всегда пользуйтесь дистанционным блоком управления. Если вы попытаетесь с усилием вручную перемещать створки во время их поворачивания, то возможна поломка механизма.
- При регулировке раскрытия жалюзи соблюдайте осторожность. Внутри воздуховыпускного узла вентилятор вращается с высокой скоростью.

В режиме СУШКА
или ОХЛАЖДЕНИЕ

При прекращении работы
Верхний предел при
охлаждении 0°
Нижний предел при
охлаждении 25°

Режим НАГРЕВ
или ВЕНТИЛЯТОР

При прекращении работы
Верхний предел при
нагреве 20°
Нижний предел при
нагреве 45°

УСИЛЕННЫЙ режим

В УСИЛЕННОМ режиме эффект охлаждения (нагрева) быстро доводится до максимума в любом режиме работы. Можно обеспечить максимальную производительность.

■ Для запуска УСИЛЕННОГО режима

1. Нажмите кнопку “УСИЛЕННЫЙ”.

- Операция УСИЛЕННОГО режима завершается за 20 минут. Далее система автоматически возвращается к работе с установочными значениями, использованными перед переходом на УСИЛЕННЫЙ режим.
- При использовании УСИЛЕННОГО режима утрачивается доступ к некоторым функциям.

■ Для отмены УСИЛЕННОГО режима

2. Заново нажмите кнопку “УСИЛЕННЫЙ”.

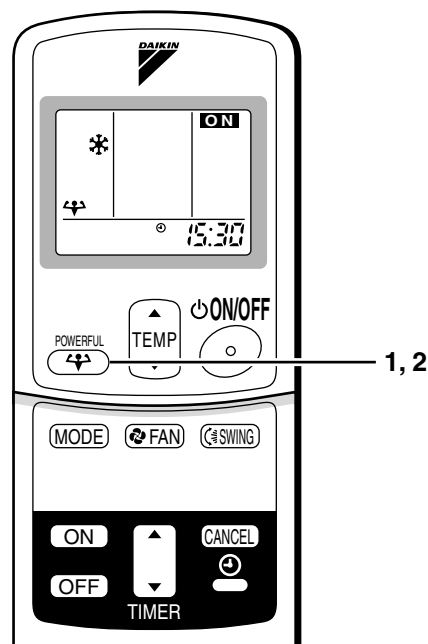

ПРИМЕЧАНИЕ

■ Примечания по УСИЛЕННОМУ режиму

• В режиме ОХЛАЖДЕНИЕ или НАГРЕВ

Для доведения до максимума нагревательного (охлаждающего) эффекта необходимо повысить производительность наружного блока и зафиксировать скорость воздушного потока на максимальном уровне. Уставки температуры и воздушного потока не изменяются.

• В режиме СУШКА

Уставка температуры понижается на 2.5°C и скорость воздушного потока слегка повышается.

• В режиме ВЕНТИЛЯТОР

Скорость воздушного потока фиксируется на уровне задаваемого максимума.

Функции ТАЙМЕР

Функции таймера используются для автоматического включения или выключения кондиционера на ночь или в утренние часы. Можно пользоваться также комбинацией операций ТАЙМЕР ВКЛ и ТАЙМЕР ВЫКЛ.

■ Для использования операции ТАЙМЕР ВЫКЛ

- Проверьте правильность показаний часов. При нарушении этих показаний установите текущее время. (стр. 9.)

1. Нажмите кнопку “ТАЙМЕР ВЫКЛ”.

Отображается 0:00.

Мигает .

2. Нажимайте кнопку “Установка ТАЙМЕРА” до тех пор, пока не установится требуемое значение времени.

- Каждое нажатие любой из кнопок приводит к приращению или уменьшению значения времени на 10 минут. Удержание любой из кнопок в нажатом состоянии убыстряет изменение значений.

3. Заново нажмите кнопку “ТАЙМЕР ВЫКЛ”.

- Загорается лампочка ТАЙМЕР.

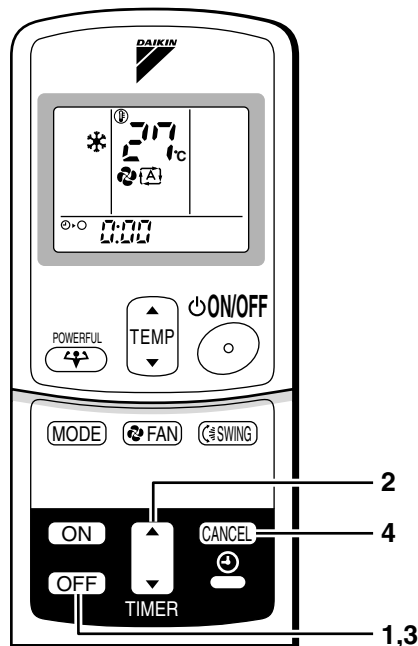
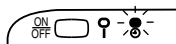

■ Для отмены операции ТАЙМЕР ВЫКЛ

4. Нажмите кнопку “ОТМЕНА”.

- Лампочка ТАЙМЕР гаснет.

Примечания

- При действии функции ТАЙМЕР текущее время не отображается.
- После начала операции ТАЙМЕР ВКЛ, ТАЙМЕР ВЫКЛ значение времени хранится в памяти. (При замене батареек дистанционного блока управления содержимое памяти стирается.)
- При эксплуатации блока с использованием функции ТАЙМЕР ВКЛ/ВЫКЛ фактическая продолжительность работы может отличаться от времени, введенного пользователем. (Максимум - примерно на 10 минут)

■ НОЧНОЙ РЕЖИМ

Если задано значение ТАЙМЕР ВЫКЛ, кондиционер автоматически корректирует значение температуры (повышает на 0,5°C в режиме ОХЛАЖДЕНИЕ, понижает на 2,0°C в режиме НАГРЕВ) для предотвращения избыточного охлаждения (нагрева) по сравнению с комфортным для сна уровнем.

■ Для использования операции ТАЙМЕР ВКЛ

- Проконтролируйте правильность показаний часов. При нарушении этих показаний установите текущее время (стр. 9).

1. Нажмите кнопку “ТАЙМЕР ВКЛ”.

Отображается 7:00.

Мигает 0-1.

2. Нажимайте кнопку “Установка ТАЙМЕРА” до тех пор, пока не установится требуемое значение времени.

- Каждое нажатие любой из кнопок приводит к приращению или уменьшению значения времени на 10 минут. Удержание любой из кнопок в нажатом состоянии ускорит изменение значений.

3. Заново нажмите кнопку “ТАЙМЕР ВКЛ”.

- Загорается лампочка ТАЙМЕР.

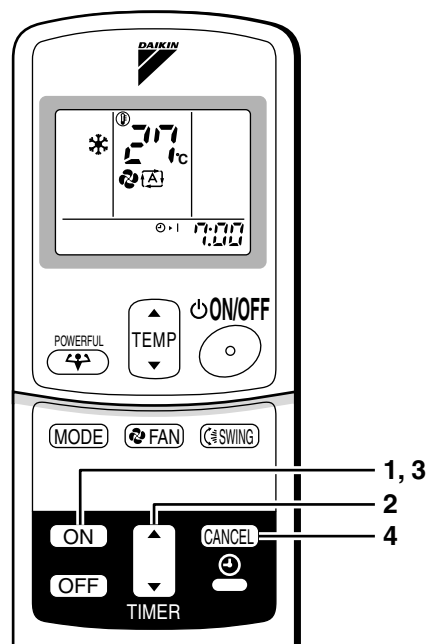
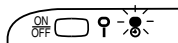

■ Для отмены операции ТАЙМЕР ВКЛ

4. Нажмите кнопку “ОТМЕНА”.

- Лампочка ТАЙМЕР гаснет.

■ Комбинированное использование функций ТАЙМЕР ВКЛ и ТАЙМЕР ВЫКЛ

- Ниже приводится пример совместного использования двух таймеров.

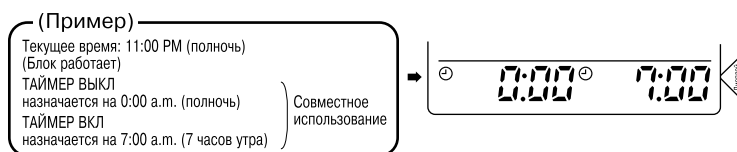

ВНИМАНИЕ

■ В указанных ниже случаях необходимо задавать показания таймера заново.

- После перевода выключателя в состояние ВЫКЛ.
- После отказа питания.
- После замены батареек в дистанционном блоке управления.

Уход и очистка

⚠ ПРЕДОСТЕРЕЖЕНИЕ Перед очисткой обязательно прекратите работу и переведите выключатель в положение **ВЫКЛ.**

Блоки

■ Комнатный блок, наружный блок и дистанционный блок управления

1. Протирайте их сухой мягкой материей.

■ Передняя решетка

1. Откройте переднюю решетку.

- Удерживая решетку за петли с 2-х сторон, поднимите ее до упора, обозначаемого щелчком.

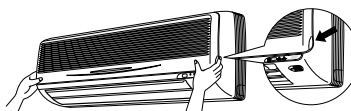

2. Снимите лицевую решетку.

- Удерживая переднюю решетку одной рукой, другой откройте запор, перемещая вниз головку замка.
- Для снятия передней решетки потяните ее на себя обеими руками.

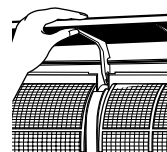

3. Очистите переднюю решетку.

- Протрите ее мягкой материей, смоченной в воде.
- Допускается использование только нейтрального моющего средства.
- Если для промывки решетки используется вода, после промывки вытрите решетку материей и просушите в тени.

4. Прикрепите переднюю решетку.

- Вставьте 3 шпонки передней решетки в пазы и протолкните их до упора.
- Медленно закройте переднюю решетку и толчком зафиксируйте ее в 3-х точках (по 1-й с каждой боковой стороны и в 1-й посередине.)
- Проконтролируйте перемещение вращающейся оси в верхней центральной секции.

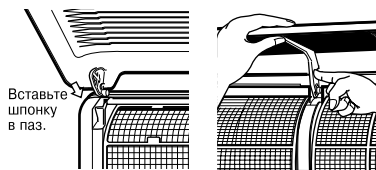

Вставьте шпонку в паз.

Переместите головку вверх.

⚠ ПРЕДОСТЕРЕЖЕНИЕ

- Не прикасайтесь к металлическим деталям комнатного блока. Прикосновение к этим деталям может привести к травме.
- При снятии или прикреплении передней решетки пользуйтесь прочной и устойчивой подставкой и внимательно контролируйте предпринимаемые шаги.
- При снятии или прикреплении передней решетки надежно придерживайте решетку рукой для предотвращения ее падения.
- Для очистки пользуйтесь водой с температурой не выше 40 °С, бензин, керосин, разжижитель, другие летучие масла, полировочные составы, щетки с жесткой щетиной или какие-либо другие подручные средства.
- После очистки убедитесь в плотном закрытии передней решетки.

Фильтры

1. Откройте переднюю решетку. (стр. 16)

2. Вытяните наружу воздушные фильтры.

- Переместите немного вверх петлю в центре каждого воздушного фильтра и затем потяните его вниз.

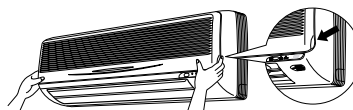

3. Снимите воздухоочистительный фильтр.

- Удерживайте каркас за наружные выточки и расцепите 4 кулачковых захвата.

4. Очистите или замените каждый из фильтров.

См. ниже.



5. Установите воздушный фильтр, воздухоочистительный фильтр на прежние позиции и закройте переднюю решетку.

- Зацепите захватные кулачки фильтров за пазы передней решетки. Медленно закройте переднюю решетку и толчком зафиксируйте ее в 3-х точках. (по 1-й с каждой боковой стороны и в 1-й посередине.)

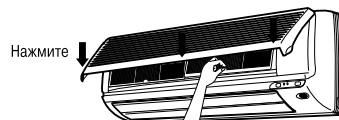

■ Воздушный фильтр

1. Промойте воздушные фильтры водой или очистите их с помощью пылесоса.

- Если удаление пыли затруднено, промойте фильтры нейтральным моющим средством, разбавленным в теплой воде, и затем просушите их в тени.
- Рекомендуется выполнять очистку воздушных фильтров через каждые 2 недели.

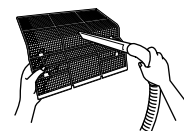

■ Фильтр очистки воздуха (зеленый)

(Заменяйте примерно раз в 3 месяца)

1. Снимите элемент фильтра и поставьте новый.

- Устанавливайте его зеленой стороной вверх.
- Рекомендуется заменять воздухоочистительный фильтр раз в 3 месяца.

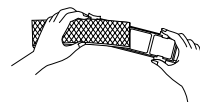

Контроль

| |
|--|
| Убедитесь в том, что основание, подставка и другая арматура наружного блока не повреждены и не содержат следов коррозии. |
| Удостоверьтесь в отсутствии препятствий свободному прохождению воздуха через впускное и выпускное отверстия комнатного и наружного блоков. |
| Проконтролируйте отсутствие отсоединений или обрывов заземляющего провода. |
| Проконтролируйте равномерность дренажного потока из дренажного шланга при выполнении операций ОХЛАЖДЕНИЕ или СУШКА. <ul style="list-style-type: none"> Отсутствие дренажных вод может свидетельствовать о вытекании воды из комнатного блока. В этом случае прекратите работу и проконсультируйтесь в центре сервисного обслуживания. |

■ Подготовка к длительному простоя

- 1. В удобное время установите режим “только вентилятор” на несколько часов для просушки устройства изнутри.**
 - Нажмите кнопку “РЕЖИМ” и выберите операцию “вентилятор”.
 - Нажмите кнопку “ВКЛ/ВЫКЛ” и запустите операцию.
- 2. Очистите воздушные фильтры и установите их на место.**
- 3. Извлеките батарейки из дистанционного блока управления.**
- 4. Переведите в положение ВЫКЛ выключатель комнатного кондиционера.**

ПРИМЕЧАНИЕ

- Работа с загрязненными фильтрами:
 - (1) невозможность дезодорирования воздуха.
 - (2) невозможность очистки воздуха.
 - (3) результирующее ухудшение нагрева или охлаждения.
 - (4) возможное появление запаха.
- Воздухоочистительный фильтр повторно использовать нельзя, даже после промывки.
- Для заказа воздухоочистительного фильтра обращайтесь по месту приобретения кондиционера.
- Выбрасывайте использованные воздушные фильтры в несжигаемые отходы.

| Имя компонента | № компонента |
|---|--------------|
| Воздухоочистительный фильтр (с каркасом) | КАF925B41 |
| Воздухоочистительный фильтр (без каркаса) | КАF925B42 |

Поиск неисправностей

Указанные ниже случаи не являются нарушениями работы.

Перечисляемые ниже случаи не являются неисправностями кондиционера, но заслуживают некоторых пояснений. Это не препятствует продолжению работы.

| Случай | Пояснение |
|---|---|
| Операция запускается с заметной задержкой. <ul style="list-style-type: none"> При нажатии кнопки ВКЛ/ВЫКЛ вскоре после останова операции При повторном выборе режима | <ul style="list-style-type: none"> Это имеет целью защиту кондиционера. Необходимо выждать примерно 3 минуты. |
| Выпуск потока горячего воздуха начинается не сразу после запуска операции нагрева. | <ul style="list-style-type: none"> Кондиционер прогревается. Необходимо подождать 1 – 4 минуты. (Система рассчитана на начальный выпуск воздуха лишь по достижении определенной температуры.) |
| Операция нагрева внезапно прекращается, и слышен плавный звуковой сигнал. | <ul style="list-style-type: none"> Система удаляет обледенение с наружного блока. Необходимо выдержать паузу порядка 3 – 8 минут. |
| Из наружного блока вытекает вода или выпускается пар. | <ul style="list-style-type: none"> ■ В режиме НАГРЕВ <ul style="list-style-type: none"> Образовавшийся на наружном блоке иней превращается в воду или пар в процессе размораживания кондиционера. ■ В режиме НАГРЕВ или СУШКА <ul style="list-style-type: none"> Содержащаяся в воздухе влага конденсируется в воду на охлажденной поверхности труб наружного блока и просачивается наружу. |
| От комнатного блока исходит туман. | <ul style="list-style-type: none"> ■ Это происходит при охлаждении и превращении в туман воздуха в помещении под воздействием потоков холодного воздуха в режиме охлаждения. |
| От комнатного блока исходит запах. | <ul style="list-style-type: none"> ■ Это происходит при поглощении блоком имеющихся в помещении запахов от мебели, сигарет и других предметов и испускании их вместе с потоком воздуха. (В этом случае рекомендуется квалифицированная промывка комнатного блока. Обратитесь за сервисной помощью по месту приобретения кондиционера.) |
| Вентилятор наружного блока вращается при неработающем кондиционере. | <ul style="list-style-type: none"> ■ После останова работы: <ul style="list-style-type: none"> Вентилятор наружного блока продолжает вращаться еще в течение 60 секунд для защиты системы. ■ При неработающем кондиционере: <ul style="list-style-type: none"> При очень высокой температуре наружного воздуха вентилятор наружного блока начинает вращаться с целью защиты системы. |
| Операция внезапно прекращается. (Лампочка ОПЕРАЦИЯ светится) | <ul style="list-style-type: none"> ■ С целью защиты системы предусмотрен останов кондиционера при внезапных сильных колебаниях напряжения. Работа автоматически возобновляется по истечении примерно 3 минут. |

Повторите проверку.

Перед вызовом специалиста по ремонту, пожалуйста, продублируйте проверку.

| Случай | Контроль |
|---|---|
| Кондиционер не работает. (Не светится лампочка ОПЕРАЦИЯ) | <ul style="list-style-type: none"> • Возможно нахождение выключателя в положении Выкл или перегорание предохранителя • Возможен отказ источника питания • Возможно отсутствие батареек в дистанционном блоке управления • Возможно ошибочное задание показаний таймера |
| Недостаточный нагревательный (охлаждающий) эффект | <ul style="list-style-type: none"> • Возможно загрязнение воздушных фильтров • Возможно наличие препятствий потоку воздуха через отверстия впуска или выпуска воздуха наружного и комнатного блоков • Возможно неправильное задание температуры • Возможно наличие незакрытых окон или дверей • Возможны ошибки при задании значений скорости потока воздуха и направления воздушного потока |
| Работа внезапно прерывается. (Мигает лампочка ОПЕРАЦИЯ.) | <ul style="list-style-type: none"> • Возможно загрязнение воздушных фильтров • Возможно наличие препятствий потоку воздуха через отверстия впуска или выпуска воздуха наружного и комнатного блоков Очистите воздушные фильтры или удалите все препятствия и переведите выключатель в положение Выкл. Далее вновь установите его в положение Вкл и попытайтесь ввести в действие кондиционер с помощью дистанционного блока управления. Если лампочка по-прежнему мигает, обратитесь по месту приобретения кондиционера за помощью к специалисту. |
| Во время работы нарушается нормальное функционирование. | <ul style="list-style-type: none"> • Нарушение работы кондиционера может быть вызвано грозовыми разрядами или радиоволнами. Переведите выключатель в положение Выкл, затем вновь установите его в положение Вкл и попытайтесь ввести в действие кондиционер с помощью дистанционного блока управления. |

Немедленно вызывайте специалиста по сервисному обслуживанию.**ПРЕДУПРЕЖДЕНИЕ**

- При возникновении аномальной ситуации (например, при появлении запаха от горения) прекратите работу и переведите выключатель в положение ВЫКЛ.

Продолжение работы в аномальной ситуации может привести к неисправностям, поражению электрическим током или пожару.

Обратитесь за сервисной помощью по месту приобретения кондиционера.

- Не пытайтесь самостоятельно ремонтировать или модифицировать кондиционер.

Ошибки в работе могут вызвать поражение электрическим током или явиться причиной пожара.

Обратитесь за сервисной помощью по месту приобретения кондиционера.

При возникновении любого из перечисляемых ниже симптомов немедленно вызывайте специалиста по сервисному обслуживанию.

- Шнур подачи питания поврежден или сильно нагрет.
- Кондиционером во время работы издаются посторонние звуки.
- Работа часто прерывается срабатыванием предохранительного выключателя, плавкого предохранителя или выключателя тока утечки заземления.
- Часто нарушается функционирование выключателя или кнопки.
- Имеется запах от горения.
- Из комнатного блока вытекает вода.

Переведите выключатель в положение ВЫКЛ и вызовите специалиста по сервисному обслуживанию.

- После отказа питания
Кондиционер автоматически возобновляет работу примерно через 3 минуты. Следует выдержать небольшую паузу.

- Грозовой разряд
Если поблизости действуют гроззовые разряды с возможным поражающим эффектом, прекратите работу и переведите выключатель в положение ВЫКЛ.

Требования к утилизации

При демонтаже блока, сливе хладагента, масла и утилизации других компонентов (если требуется) необходимо следовать местным и государственным нормам и правилам.

Рекомендуется периодическое техническое обслуживание

В определенных условиях эксплуатации несколько сезонов работы могут привести к загрязнению внутренних частей кондиционера, что вызывает ухудшение функционирования. Рекомендуется наряду с регулярной очисткой устройства самим пользователем привлекать специалиста для периодического технического обслуживания. За помощью специалиста по техобслуживанию обратитесь по месту приобретения кондиционера. Затраты на техническое обслуживание оплачиваются пользователем.

Диагностика неисправностей

ДИАГНОСТИКА НЕИСПРАВНОСТЕЙ С ПОМОЩЬЮ ДИСТАНЦИОННОГО БЛОКА УПРАВЛЕНИЯ

НАРУШЕНИЕ НОРМАЛЬНОЙ РАБОТЫ ОБОЗНАЧАЕТСЯ МИГАНИЕМ СООТВЕТСТВУЮЩЕГО КОДА АНОМАЛИИ НА ДИСПЛЕЕ ТЕМПЕРАТУРЫ ДИСТАНЦИОННОГО БЛОКА УПРАВЛЕНИЯ.

| | КОД | СМЫСЛОВОЕ ЗНАЧЕНИЕ |
|----------------|-----|---|
| СИСТЕМА | 00 | НОРМАЛЬНОЕ СОСТОЯНИЕ |
| | U0 | НЕХВАТКА ХЛАДАГЕНТА |
| | U4 | НАРУШЕНИЕ ПЕРЕДАЧИ (МЕЖДУ КОМНАТНЫМ И НАРУЖНЫМ БЛОКАМИ) |
| | U2 | ПОНИЖЕННОЕ ИЛИ ПОВЫШЕННОЕ НАПРЯЖЕНИЕ В СЕТИ |
| КОМНАТНЫЙ БЛОК | A1 | ДЕФЕКТ ПЕЧАТНОЙ ПЛАТЫ КОМНАТНОГО БЛОКА |
| | A5 | РЕГУЛЯТОР ВЫСОКОГО ДАВЛЕНИЯ ИЛИ ПРОТИВООБЛЕДЕНИТЕЛЬНОЕ УСТРОЙСТВО |
| | A6 | НЕИСПРАВНОСТЬ ДВИГАТЕЛЯ ВЕНТИЛЯТОРА |
| | C4 | НЕИСПРАВНОСТЬ ДАТЧИКА ТЕМПЕРАТУРЫ ТЕПЛООБМЕННИКА |
| | C9 | НЕИСПРАВНОСТЬ ДАТЧИКА ТЕМПЕРАТУРЫ ВСАСЫВАЕМОГО ВОЗДУХА |
| НАРУЖНЫЙ БЛОК | EА | ОШИБКА ПЕРЕКЛЮЧАТЕЛЯ ОХЛАЖДЕНИЯ-НАГРЕВА |
| | E5 | ПЕРЕГРУЗКА ПРИ ЗАПУСКЕ |
| | E6 | ОШИБКА ПРИ ЗАПУСКЕ КОМПРЕССОРА |
| | E8 | ОСТАНОВ РАБОТЫ ПО ПРИЧИНЕ ОБНАРУЖЕНИЯ ПЕРЕГРУЗКИ ПО ТОКУ НА ВХОДЕ |
| | F3 | РЕГУЛИРОВКА ВЫСОКОЙ ТЕМПЕРАТУРЫ ВЫПУСКНОЙ ТРУБЫ |
| | H6 | ОСТАНОВ РАБОТЫ ПО ПРИЧИНЕ НЕПРАВИЛЬНОГО ПОЛОЖЕНИЯ ДАТЧИКА ОБНАРУЖЕНИЯ |
| | H8 | АНОМАЛИЯ СТ |
| | H9 | НЕИСПРАВНОСТЬ ДАТЧИКА ТЕМПЕРАТУРЫ ВСАСЫВАЕМОГО ВОЗДУХА |
| | J3 | НЕИСПРАВНОСТЬ ДАТЧИКА ТЕМПЕРАТУРЫ ВЫПУСКНОЙ ТРУБЫ |
| | J6 | НЕИСПРАВНОСТЬ ДАТЧИКА ТЕМПЕРАТУРЫ ТЕПЛООБМЕННИКА |
| | L4 | ВЫСОКАЯ ТЕМПЕРАТУРА НА ТЕПЛОТВОДЕ ИНВЕРТОРНОЙ СХЕМЫ |
| | L5 | ПЕРЕГРУЗКА ПО ТОКУ НА ВЫХОДЕ |
| | P4 | НЕИСПРАВНОСТЬ ДАТЧИКА ТЕМПЕРАТУРЫ ТЕПЛОТВОДА ИНВЕРТОРНОЙ СХЕМЫ |

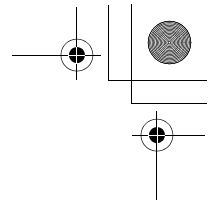
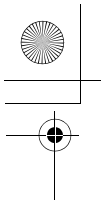

ЗАМЕТКА

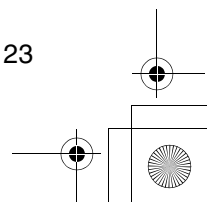
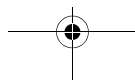
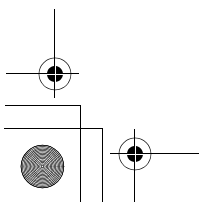
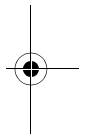
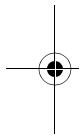

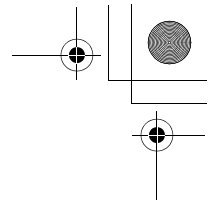
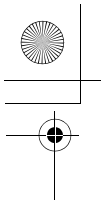

ЗАМЕТКА

