

DAIKIN



Daikin Distributor
DAICHI

**ИНСТРУКЦИЯ
ПО ЭКСПЛУАТАЦИИ**

**МОДЕЛИ: BRC7E63W
BRC7E66**

Беспроводной пульт дистанционного управления

DAIKIN INDUSTRIES, LTD.

БЛАГОДАРИМ ВАС ЗА ПОКУПКУ КОНДИЦИОНЕРА ФИРМЫ «DAIKIN». ПЕРЕД ПУСКОМ КОНДИЦИОНЕРА НЕОБХОДИМО ВНИМАТЕЛЬНО ПРОЧИТАТЬ ДАННУЮ ИНСТРУКЦИЮ. В НЕЙ ВЫ НАЙДЕТЕ ВСЮ НЕОБХОДИМУЮ ИНФОРМАЦИЮ ПО РАБОТЕ С КОНДИЦИОНЕРОМ И ПОМОЩЬ В СЛУЧАЕ ВОЗНИКНОВЕНИЯ НЕПОЛАДКИ. ПОЗАБОТЬТЕСЬ О ТОМ, ЧТОБЫ ИНСТРУКЦИЯ ВСЕГДА БЫЛА ПОД РУКОЙ.

ВВЕДЕНИЕ

Данная инструкция предоставляет пользователю информацию по эксплуатации только пульта дистанционного управления.

Чтобы правильно пользоваться и обслуживать систему в целом, необходимо ознакомиться с Инструкциями по эксплуатации внутреннего и наружного блоков.

Кондиционер, для управления которым используется данный пульт дистанционного управления, называется «устройство, доступное широкой публике».

СОДЕРЖАНИЕ

ВВЕДЕНИЕ	2
РИСУНКИ	3
1. МЕРЫ ПРЕДОСТОРОЖНОСТИ	4
2. ИНДИКАЦИЯ И КНОПКИ ПУЛЬТА УПРАВЛЕНИЯ (НАИМЕНОВАНИЕ И НАЗНАЧЕНИЕ)	6
3. ПРАВИЛА ОБРАЩЕНИЯ С ПУЛЬТОМ	8
4. РАБОТА С ПУЛЬТОМ	10
5. СИМПТОМЫ, НЕ СВИДЕТЕЛЬСТВУЮЩИЕ О НЕИСПРАВНОСТИ КОНДИЦИОНЕРА	21
6. ДИАГНОСТИКА НЕИСПРАВНОСТЕЙ	22

1-1



Рис. 1-1, 1-2

Дистанционное переключение
ОХЛАЖДЕНИЕ/НАГРЕВ



Рис.1-3

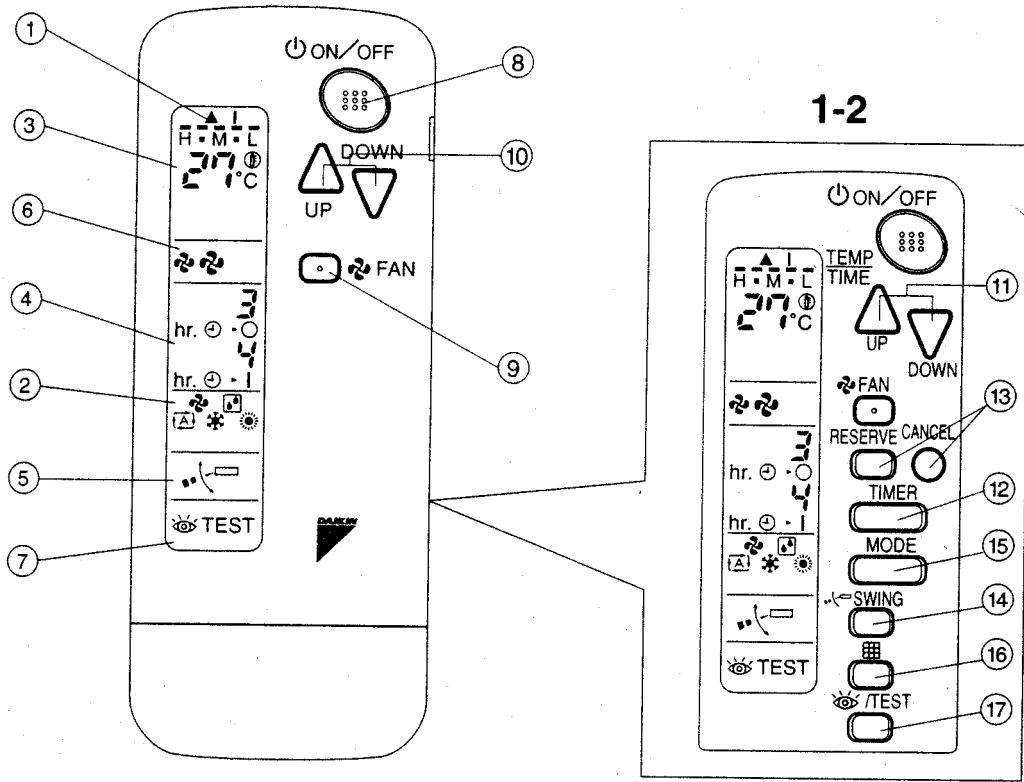

Рис. 2

МЕРЫ ПРЕДОСТОРОЖНОСТИ

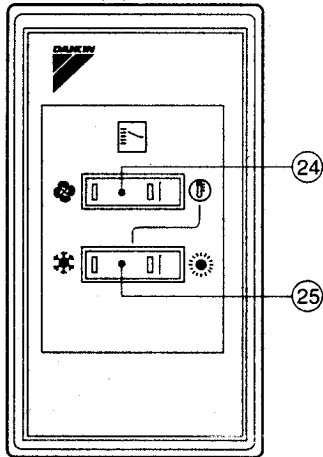
1. Перед пуском системы необходимо внимательно прочитать данную инструкцию, чтобы обеспечить правильную эксплуатацию системы.

В данной инструкции меры предосторожности подразделяются на три категории:

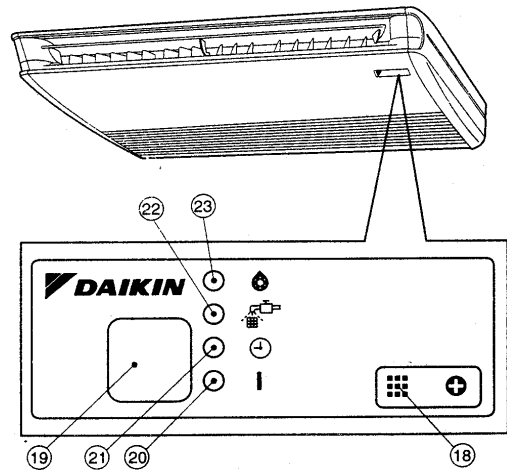
«**ОПАСНО!**», «**ВНИМАНИЕ!**» и «**ПРИМЕЧАНИЕ**».

Очень важно строго соблюдать все меры предосторожности для обеспечения безопасной работы с оборудованием.

<p>ОПАСНО!</p> <p>Несоблюдение этого предупреждения может с большой вероятностью привести к тяжелым травмам.</p>
<p>ВНИМАНИЕ!</p> <p>Несоблюдение этого предупреждения может явиться причиной выхода из строя оборудования, а при определенных условиях, привести к тяжелым травмам.</p>
<p>ПРИМЕЧАНИЕ</p> <p>Точное выполнение указаний, приведенных в данной рубрике, обеспечит бесперебойную работу оборудования</p>

После прочтения настоящей Инструкции сохраните ее для дальнейшего использования и позаботьтесь о том, чтобы она всегда была под рукой.

ОПАСНО!

Длительное пребывание в зоне действия холодного/теплого воздушного потока, а также в помещении, которое в течение долгого времени охлаждалось или обогревалось, может негативно сказаться на Вашем здоровье.

В случае обнаружения каких-либо признаков, не свойственных нормальной работе кондиционера, таких как запах гари, например, следует сразу же выключить кондиционер и отключить его от сети электропитания, затем обратиться в сервисную службу компании, в которой Вы купили кондиционер.

В противном случае оборудование может выйти из строя и явиться причиной более серьезных неприятностей.

Не пытайтесь самостоятельно произвести монтаж блока, его ремонт, перемещение или модификацию. Неправильные действия могут привести к поражению током, пожару и т.д.

По всем вопросам, связанным с монтажом и устранением неисправности кондиционера, обращайтесь к фирме-дилеру, в которой Вы купили кондиционер.

Нельзя вставлять посторонние предметы в воздухоприемное и воздуховыпускное отверстия, а также между воздухонаправляющими заслонками – это может привести к травме, т.к. скорость вращения вентилятора высока.

ВНИМАНИЕ!

Не пытайтесь использовать кондиционер в целях создания подходящих условий для хранения пищевых продуктов, растений, музыкальных инструментов, произведений искусства и т.д. это может привести к их порче.

Если в помещении кроме кондиционера работает другое нагревательное оборудование, то необходимо время от времени проветривать помещение, чтобы избежать недостатка кислорода.

Дети, растения и животные не должны находиться под прямым воздушным потоком, выходящим из кондиционера.

При работе с кондиционером руки должны быть сухими, чтобы избежать поражения электрическим током.





Если в помещении есть приборы с открытым пламенем, на них не должен попадать поток воздуха, идущий из кондиционера. Такие приборы не следует помещать под внутренним блоком кондиционера.

В противном случае это может привести к нарушению работы прибора с открытым пламенем или деформации корпуса внутреннего блока.

Вблизи кондиционера нельзя размещать или пользоваться какими-либо воспламеняющимися спреями.

ИНДИКАЦИЯ И КНОПКИ ПУЛЬТА УПРАВЛЕНИЯ (НАИМЕНОВАНИЕ И НАЗНАЧЕНИЕ) (см. рис. 1, 2)

1	Индикация “▲” (передача сигнала)	Высвечивается при передаче сигналов управления.
2	Индикация “☼” “☼” “☼” “☼” “☼” (режимы работы)	Указывает режим, в котором в данный момент работает кондиционер. В кондиционерах, предназначенных только для охлаждения, символы “☼” (АВТО) и “☼” (НАГРЕВ) не используются.
3	Индикация “ $\frac{H}{M} \frac{L}{C}$ ” (заданная температура)	Так индицируется значение заданной температуры воздуха.
4	Индикация “ $\frac{3}{hr. \ominus \cdot 0}$ ” “ $\frac{4}{hr. \ominus \cdot 1}$ ” (заданное время)	Так индицируется время включения или выключения кондиционера, заданное при программировании таймера.
5	Индикация “ $\cdot \left\{ \square \right.$ ” (створка, направляющая воздушный поток)	См. ниже.
6	Индикация “☼” “☼” (скорость вращения вентилятора)	Так индицируется заданная скорость вращения вентилятора.
7	Индикация “☼ TEST” (проверочный режим)	Указывает, что была нажата кнопка "TEST" и кондиционер в режиме проверки.
8	Кнопка ВКЛЮЧЕНИЕ/ВЫКЛЮЧЕНИЕ	При нажатии этой кнопки кондиционер включается, при повторном нажатии - выключается.
9	Кнопка управления скоростью вентилятора	Нажатием этой кнопки выбирается скорость вращения вентилятора - НИЗКАЯ или ВЫСОКАЯ.
10	Клавиши задания температуры	С их помощью устанавливается заданная температура воздуха (клавиши доступны при закрытой передней крышке пульта).
11	Клавиши программирования таймера	С их помощью задается время включения или выключения кондиционера по таймеру (клавиши доступны при открытой передней крышке пульта).
12	Кнопка режимов включения/выключения по таймеру	См. ниже.
13	Кнопка подтверждения или сброса времени работы таймера	См. ниже.
14	Кнопка регулировки направления воздушного потока	См. ниже.
15	Кнопка выбора режима работы	Нажатием этой кнопки выбирается режим работы кондиционера.
16	Кнопка сброса индикации загрязнения фильтра	См. раздел <i>Обслуживание кондиционера</i> инструкции по эксплуатации, прилагаемой к внутреннему блоку.
17	Кнопка проверочного режима	Эта кнопка используется только при

		обслуживании кондиционера квалифицированным специалистом.
18	Кнопка аварийного управления	Эта кнопка используется в случае, если пульт дистанционного управления не работает.
19	Приемник сигналов	Этот приемник принимает сигналы управления, передаваемые пультом.
20	Индикаторная лампа РАБОТА (красная)	Эта лампа светится, когда кондиционер работает. Она мигает, если имеется неисправность.
21	Индикаторная лампа таймера (зеленая)	Эта лампа светится, если таймер запрограммирован.
22	Индикаторная лампа загрязнения фильтра (красная)	Эта лампа начинает светиться, когда пора чистить воздушный фильтр.
23	Индикаторная лампа режима размораживания (оранжевая)	Эта лампа начинает светиться, когда включается режим размораживания (в кондиционерах, предназначенных только для охлаждения, эта лампа не загорается).
24	Переключатель режимов ВЕНТИЛЯТОР/ КОНДИЦИОНИРОВАНИЕ	Для перехода в режим, когда работает только вентилятор, переведите переключатель в положение "  " ("ВЕНТИЛЯТОР"); для перехода в режим нагрева или охлаждения выберите положение "  ".
25	Переключатель ОХЛАЖДЕНИЕ/НАГРЕВ	Поставьте переключатель в положение "  " для перехода к охлаждению воздуха или в положение "  " для перехода к нагреву.

Примечания

- Для иллюстрации на рис. 1 показаны все индицируемые символы одновременно, чего не может быть в реальных условиях эксплуатации кондиционера.
- На рис. 1-2 пульт дистанционного управления изображен с открытой верхней крышкой.
- На рис. 1-3 показан пульт дистанционного управления, которым снабжаются только системы серии VRV.
- Если появляется индикация загрязнения воздушного фильтра, произведите чистку в соответствии с указаниями инструкции по эксплуатации внутреннего блока кондиционера. После того, как чистка завершена и фильтр установлен на место, нажмите кнопку сброса индикации загрязнения фильтра на пульте дистанционного управления, и индикаторная лампа погаснет.

ПРАВИЛА ОБРАЩЕНИЯ С ПУЛЬТОМ

Меры предосторожности

Передающее сигналы устройство пульт дистанционного управления должно быть направлено в сторону приемника, расположенного на внутреннем блоке. Если на пути передачи сигналов от пульта к блоку имеются какие-либо препятствия (например, шторы), управление с пульта может стать невозможным.

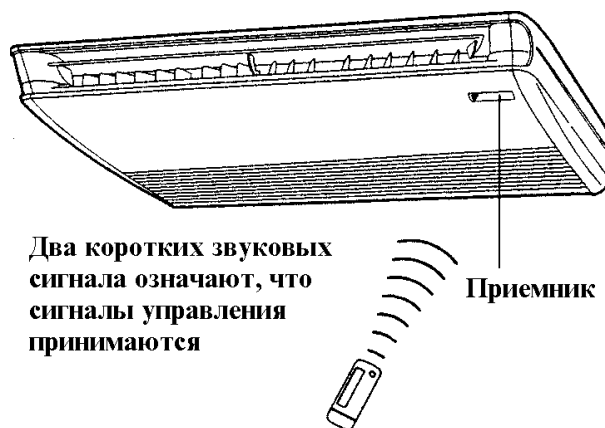

Обычно расстояние уверенного приема сигналов управления составляет 7 м.

Не допускайте попадания влаги на пульт - это может привести к его повреждению.

Не нажимайте кнопки пульта каким-либо твердым заостренным предметом - это также ведет к поломке.

Помещение, в котором используется пульт, должно удовлетворять некоторым требованиям.

- Если помещение оборудовано люминесцентными осветительными приборами, передача сигналов может быть затруднена. В этом случае, прежде чем заменить такие приборы, проконсультируйтесь с представителем фирмы-поставщика кондиционера.
- Возможно, что сигналы пульта дистанционного управления будут влиять на работу других электронных устройств, имеющихся в помещении. Вынесите эти приборы из помещения или обратитесь к представителю фирмы-поставщика.

Установка держателя пульта управления

Разместите держатель пульта дистанционного управления на стене или перегородке с помощью прилагаемых крепежных винтов (предварительно убедитесь, что сигналы передаются).

Так пульт вставляется в держатель

Вставьте пульт по направлению сверху вниз

Так пульт вынимается из него

Потяните пульт вверх

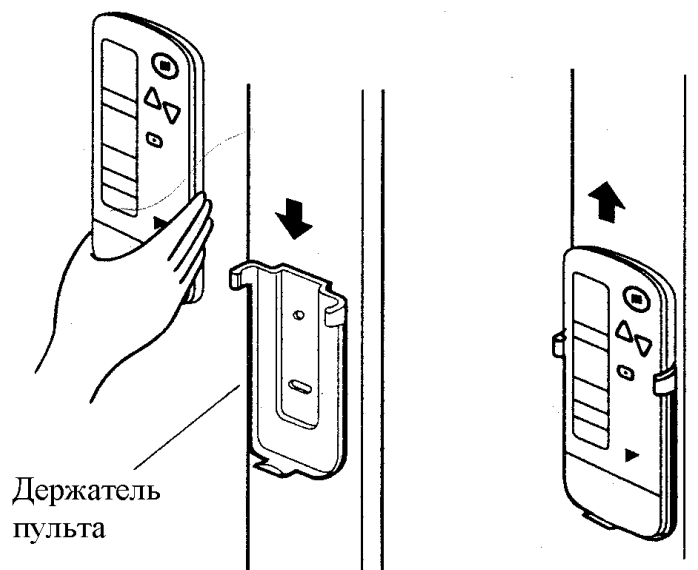

Замена элементов питания

1. Снимите заднюю крышку пульта, сдвинув ее в направлении, указанном стрелкой.

2. Вставьте батарейки. Для питания пульта применяются только сухие элементы типа LR03 (по стандарту IEC). Не перепутайте полярность: следите за маркировкой (+) и (-), имеющейся на батарейках.

3. Закройте крышку.

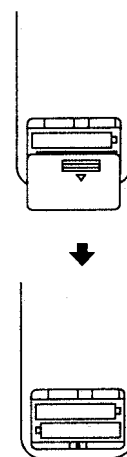

Сроки замены батареек

При обычных условиях эксплуатации батареек хватает приблизительно на год. Тем не менее, как только внутренний блок перестает подчиняться командам пульта или начинает медленно реагировать на них или же табло пульта темнеет, замените батарейки.

Внимание!

- Обязательно заменяйте сразу все батарейки - не эксплуатируйте старые и новые элементы питания одновременно.
- Чтобы избежать вытекания электролита, выньте батарейки из пульта перед длительным перерывом в эксплуатации кондиционера.

В случае, если система кондиционирования имеет централизованное управление, необходимо специально перейти на режим работы, допускающий управление внутренним

блоком с индивидуального пульта. Для этого необходимо обратиться к представителю компании DAIKIN.

РАБОТА С ПУЛЬТОМ (см. рис.1 на стр.3)

- Операции по управлению работой кондиционеров, предназначенных только для охлаждения, и кондиционеров, оборудованных тепловым насосом, отличаются друг от друга. Чтобы уточнить тип Вашего кондиционера, обратитесь к представителю компании DAIKIN.
- Для обеспечения бесперебойной работы кондиционера, подайте на него питание за 6 часов до начала работы. Если питание отключилось в момент работы кондиционера, работа автоматически возобновится, когда питание вновь будет подано.

Режимы: ОХЛАЖДЕНИЕ, НАГРЕВ, АВТО, ВЕНТИЛЯЦИЯ И ОСУШКА

- Режим АВТО (автоматическое управление работой) имеется только у кондиционеров с регенерацией тепла.
- Кондиционеры, предназначенные только для охлаждения воздуха, могут работать в режимах ОХЛАЖДЕНИЕ, ВЕНТИЛЯЦИЯ И ОСУШКА.

Системы без дистанционного переключателя режимов ОХЛАЖДЕНИЕ/НАГРЕВ (см.рис.1-1, 1-2 на стр.3)



Нажмите **кнопку выбора режима** необходимое число раз и выберите один из следующих режимов работы кондиционера:

- Режим ОХЛАЖДЕНИЕ “ ❄ ”
- Режим НАГРЕВ “ ☀ ”
- Режим АВТО “ ⏸ ”

- В режиме АВТО кондиционер автоматически переключается с нагрева на охлаждение или обратно в зависимости от изменения температуры воздуха в помещении.

■ Режим ВЕНТИЛЯЦИЯ	“  ”
■ Режим ОСУШКА	“  ”

- Назначение этого режима – уменьшить влажность в помещении при минимальном понижении температуры.
- Микрокомпьютер автоматически определяет температуру и скорость вращения вентилятора.
- Система не начнет функционировать, если температура в помещении ниже 16°C.



Нажмите кнопку **ВКЛ/ВЫКЛ**. Индикаторная лампа РАБОТА начнет светиться или погаснет, и кондиционер начнет или закончит работу в выбранном режиме.

ПРИМЕЧАНИЕ

- Не отключайте электропитание сразу же после того, как кондиционер прекратил работу, необходимо подождать минимум 5 минут.
В противном случае возможно вытекание воды из внутреннего блока или даже выход из строя его механизмов.

Системы с дистанционным переключателем режимов ОХЛАЖДЕНИЕ/НАГРЕВ

(см.рис.1-1,3 на стр.3)



(1) Выберите режим работы с помощью **переключателя дистанционного управления режимами ОХЛАЖДЕНИЕ/НАГРЕВ**, находящегося на внутреннем блоке, как указано ниже:

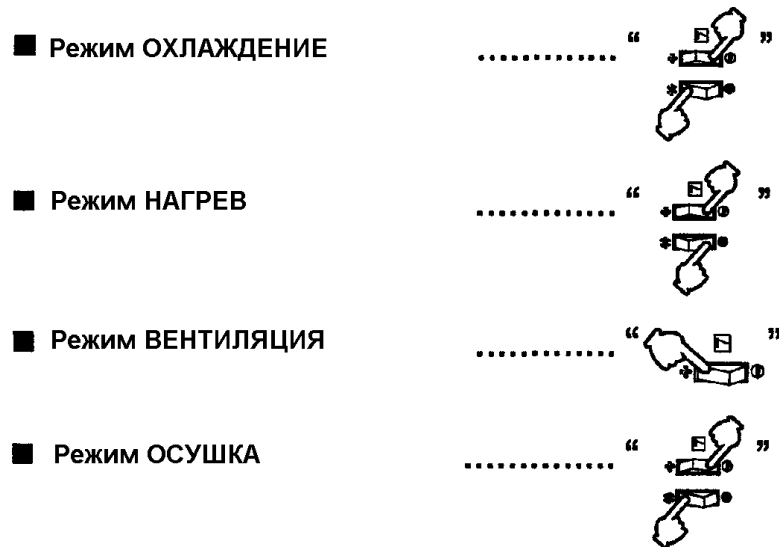

- По работе в режиме ОСУШКА см. «Системы без дистанционного переключателя режимов ОХЛАЖДЕНИЕ/НАГРЕВ».

(2) Нажмите **кнопку выбора режима** необходимое число раз и выберите режим, имеющий индикацию “ [Icon] ” (это действие возможно только при работе кондиционера в режиме ОСУШКА).



Нажмите **кнопку ВКЛ/ВЫКЛ**. Индикаторная лампа РАБОТА начнет светиться или погаснет, и кондиционер начнет или закончит работу в выбранном режиме.

- Не отключайте электропитание сразу же после того, как кондиционер прекратил работу, необходимо подождать минимум 5 минут.

В противном случае возможно вытекание воды из внутреннего блока или даже выход из строя его механизмов.

ОСОБЕННОСТИ РАБОТЫ КОНДИЦИОНЕРА В РЕЖИМЕ НАГРЕВА

Размораживание

- Если на теплообменник внешнего блока обмерзает, производительность работы на нагрев падает. Поэтому в этом случае кондиционер переходит в режим РАЗМОРАЖИВАНИЕ.

- Вентилятор перестает работать, и на внутреннем блоке загорается лампа РАЗМОРАЖИВАНИЕ. По прошествии 6 - 8 минут (максимум - 10 минут) работы в таком режиме кондиционер возвращается к режиму НАГРЕВ.

Теплопроизводительность и наружная температура

- При понижении температуры наружного воздуха теплопроизводительность кондиционера уменьшается. Если в помещении становится холодно, необходимо использовать дополнительные нагревательные приборы в дополнение к кондиционеру.
- Помещение прогревается в результате циркуляции теплого воздуха. Поэтому после запуска кондиционера должно пройти определенное время, пока помещение полностью прогреется. Пока воздух, подаваемый в помещение, не достигнет определенной температуры, вентилятор вращается с малой скоростью (она устанавливается автоматически). В это время не следует пытаться регулировать скорость вращения - необходимо подождать.
- Если теплый воздух скапливается у потолка, а вблизи пола остается холодным, рекомендуется использовать дополнительные устройства, способствующие циркуляции воздуха. В этом случае обратитесь за рекомендациями в фирму, в которой Вы покупали кондиционер.

ЗАДАНИЕ ПАРАМЕТРОВ РАБОТЫ КОНДИЦИОНЕРА

Для задания нужных температуры воздуха, скорости вращения вентилятора и направления воздушного потока необходимо выполнить следующие операции.

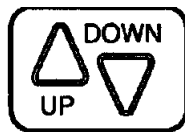

КНОПКИ УСТАНОВКИ ТЕМПЕРАТУРЫ

Нажимая на кнопки установки температуры, запрограммируйте установочные значения температуры следующим образом:





Каждое нажатие этой кнопки увеличивает заданную температуру на 1°C.



Каждое нажатие этой кнопки уменьшает заданную температуру на 1°C.

При работе в режиме АВТО

	Каждое нажатие этой кнопки изменяет заданную температуру в сторону увеличения ("H" - см. ниже).
	Каждое нажатие этой кнопки изменяет заданную температуру в сторону уменьшения ("L" - см. ниже).

	[°C]				
	H	•	M	•	L
Заданная температура	25	23	22	21	19

- Регулировка температуры невозможна при работе в режиме ВЕНТИЛЯЦИЯ.

ПРИМЕЧАНИЕ

- С пульта дистанционного управления можно установить температуру в диапазоне от 16 до 32°C.



**КНОПКА РЕГУЛИРОВКИ СКОРОСТИ
ВРАЩЕНИЯ ВЕНТИЛЯТОРА**

Нажмите **кнопку регулировки скорости вращения вентилятора**. Можно выбрать **ВЫСОКУЮ (HIGH)** или **НИЗКУЮ (LOW)** скорость. Микрочип может иногда управлять скоростью вращения вентилятора в целях защиты блока.

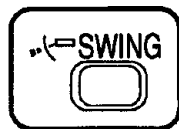

**КНОПКА РЕГУЛИРОВКИ НАПРАВЛЕНИЯ
ВОЗДУШНОГО ПОТОКА**

- Существует 2 способа регулировки направления воздушного потока (см. рис. ниже)

1. А. Вверх и вниз
2. В. Влево и вправо

Рис.1

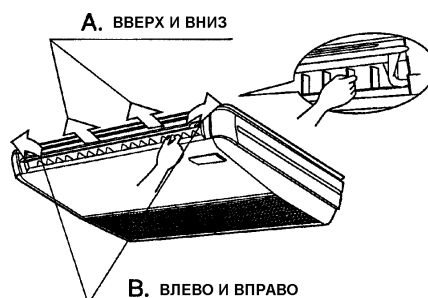

А. Распределение воздушного потока вверх - вниз

- Диапазон угла отклонения заслонки указан в Инструкции по сервису.

Нажмите **кнопку регулировки направления воздушного потока**, чтобы выбрать направление, как указано ниже.

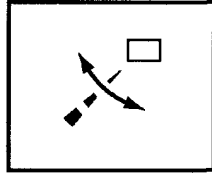

На дисплее появится эта индикация, говорящая о том, что направление воздушного потока изменяется автоматически. (Режим автоматического отклонения заслонки).

С помощью **кнопки регулировки направления воздушного потока** выберите необходимое направление.

Индикация “” исчезнет, и выбранное направление воздушного потока останется неизменным (режим фиксированного положения воздушной заслонки).

ДВИЖЕНИЕ ЗАСЛОНКИ, РЕГУЛИРУЮЩЕЙ НАПРАВЛЕНИЕ ВОЗДУШНОГО ПОТОКА

При нижеуказанных рабочих условиях микрокомпьютер регулирует направление воздушного потока, поэтому оно может отличаться от направления, индицируемого на дисплее.

Режим	ОХЛАЖДЕНИЕ	НАГРЕВ
Рабочие условия	<ul style="list-style-type: none"> • Когда температура в помещении ниже установленной температуры. 	<ul style="list-style-type: none"> • Когда температура в помещении выше установленной температуры. • Во время режима размораживания.
	<ul style="list-style-type: none"> • При работе с постоянным горизонтальным распределением воздушного потока. 	

ПРИМЕЧАНИЕ

- При установке режимов охлаждения или осушки, когда жалюзи ориентированы вниз, воздушный поток может резко изменить направление. Это не ошибка в работе кондиционера. Благодаря этому не происходит оседания влаги на деталях выходной решетки от падающих капель.
- Возможен автоматический режим работы.

В. Распределение воздушного потока вправо - влево

- Поверните створки, так как Вам необходимо. (см.рис.1)

ПРИМЕЧАНИЕ

- Регулировку можно производить только после того, как Вы убедились, что автоматическое движение заслонки остановлено.
- Во избежание повреждения Ваших пальцев, перед регулировкой убедитесь, что автоматическое движение заслонки остановлено.

ПРОГРАММИРОВАНИЕ ТАЙМЕРА

- Таймер может управлять работой кондиционера двумя способами. Если запрограммировано время выключения ($\oplus \rightarrow \bigcirc$)..., то по истечении заданного времени работа кондиционера прекращается. Если запрограммировано время запуска ($\oplus \rightarrow |$)..., то по истечении заданного времени система запустится.
- Максимальное время, на которое можно запрограммировать таймер, составляет 72 часа
- Время запуска и выключения можно задавать одновременно.



**КНОПКА РЕЖИМОВ ВКЛЮЧЕНИЯ /
ВЫКЛЮЧЕНИЯ ПО ТАЙМЕРУ**

Нажмите **кнопку режимов включения/выключения по таймеру** нужное число раз и, когда табло пульта начнет мигать, выберите режим в соответствии с индикацией:

для выключения по таймеру (⊕ ▶ ○)

для включения по таймеру (⊕ ▶ |)



**КНОПКИ ПРОГРАММИРОВАНИЯ
ВРЕМЕНИ**

С помощью кнопок программирования времени задайте необходимое время выключения или запуска кондиционера.



Каждое нажатие этой кнопки увеличивает заданное время на 1 час.



Каждое нажатие этой кнопки уменьшает заданное время на 1 час.



**КНОПКА ПОДТВЕРЖДЕНИЯ ВРЕМЕНИ
РАБОТЫ ТАЙМЕРА**

Нажмите **кнопку подтверждения времени работы таймера**. На этом программирование таймера завершается, а табло пульта перестает мигать.

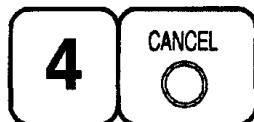

КНОПКА ВЫКЛЮЧЕНИЯ ТАЙМЕРА

Для выхода из режима управления по таймеру нажмите **кнопку выключения таймера**, после чего индикация таймера исчезнет с табло.

Пример

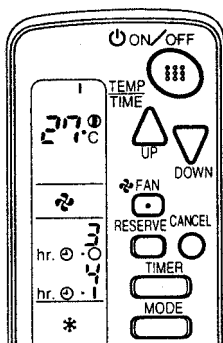

Если таймер запрограммирован на выключение кондиционера через 3 часа и включение кондиционера через 4 часа, то спустя 3 часа система выключится, а еще через час снова запустится.

ПРИМЕЧАНИЕ

- После того, как программирование таймера завершено, табло показывает оставшееся до включения или выключения время.

ГЛАВНЫЙ ПУЛЬТ ДИСТАНЦИОННОГО УПРАВЛЕНИЯ (для систем VRV)

- Если конфигурация системы кондиционирования такова, как показано ниже, необходимо определить, какой из пультов дистанционного управления считается главным.

Системы с тепловым насосом

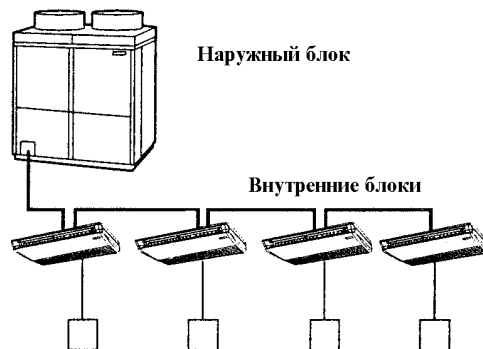

Один из этих пультов дистанционного управления должен быть определен как главный

Системы с регенерацией тепла

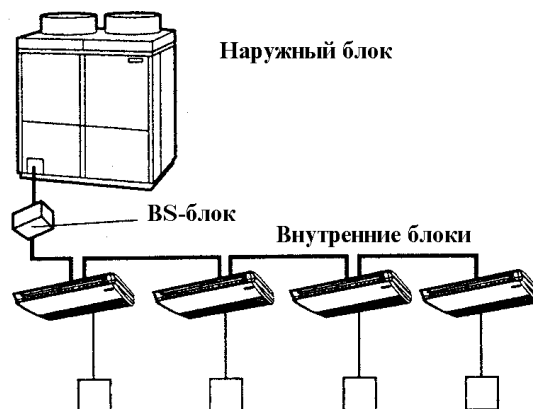

Один из этих пультов дистанционного управления должен быть определен как главный

- Только с главного пульта дистанционного управления можно задать режимы НАГРЕВ, ОХЛАЖДЕНИЕ или АВТО (последний - только для систем с регенерацией тепла).

Если с помощью главного пульта внутренний блок включен для работы на охлаждение, с его пульта можно выбрать режимы ВЕНТИЛЯЦИЯ, ОСУШКА или ОХЛАЖДЕНИЕ.

Если с помощью главного пульта внутренний блок включен для работы на нагрев, с его пульта можно выбрать режимы ВЕНТИЛЯЦИЯ или НАГРЕВ.

Если с помощью главного пульта внутренний блок включен для работы в режиме ВЕНТИЛЯЦИЯ, с его пульта нельзя переключать режимы: при попытке сделать это, раздается предупреждающий звуковой сигнал.

Только в том случае, если система относится к типу систем с регенерацией тепла, можно выбрать режим работы АВТО. Если попытаться сделать это в других случаях, раздается предупреждающий звуковой сигнал.

Задание главного пульта



Нажмите **кнопку выбора режима** и не отпускайте ее в течение 4 секунд. На дисплеях пультов всех подчиненных блоков, подсоединенных к одному наружному блоку, или BS-блока символ “⌚” начнет мигать (появится).



Нажмите **кнопку выбора режима** на том пульте внутреннего блока, который нужно определить как главный. В результате этот пульт будет считаться главным, а индикация “⌚” исчезнет.

- Если необходимо переопределить главный пульт дистанционного управления, повторите операции **1** и **2**.

УПРАВЛЕНИЕ КОНДИЦИОНЕРОМ ПРИ НЕРАБОТАЮЩЕМ ПУЛЬТЕ

Если пульт дистанционного управления не работает из-за разрядки батареек или их отсутствия, для управления работой кондиционера используется переключатель, расположенный рядом с воздухонагнетательной решеткой главного внутреннего блока. Если при неработающем пульте на табло отсутствует индикация разрядки элементов питания, обратитесь к представителю компании DAIKIN.

Запуск кондиционера

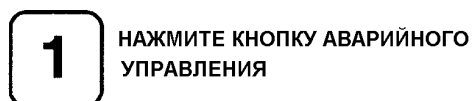

Кондиционер начнет работать в режиме, который был задан при последнем запуске, включая заданное при этом направление воздушного потока.

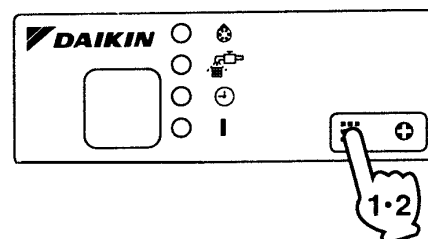

Выключение кондиционера



СИСТЕМЫ С ГРУППОВЫМ УПРАВЛЕНИЕМ ИЛИ С ДВУМЯ ПУЛЬТАМИ ДИСТАНЦИОННОГО УПРАВЛЕНИЯ

Кроме управления с помощью индивидуального пульта, прилагаемого к внутреннему блоку, могут применяться еще два типа управления системой кондиционирования, которые перечислены ниже.

■ Системы с групповым управлением

В таких системах с помощью пульта дистанционного управления можно управлять сразу несколькими (до 16) внутренними блоками. В этом случае все внутренние блоки работают в одном режиме.

■ Системы с двумя пультами

В таких системах один внутренний блок (при групповом управлении - одна группа внутренних блоков) управляется с двух пультов дистанционного управления. Блоки могут работать в разных режимах.

ПРИМЕЧАНИЕ

- Управление с помощью двух беспроводных пультов невозможно: один из них должен быть проводным, другой может быть беспроводным.
- При управлении с помощью двух пультов невозможно с беспроводного пульта осуществлять включение или выключение по таймеру.

- В системах указанных типов для индикации режима работы используется только одна лампа (РАБОТА) из трех.

ПРИМЕЧАНИЕ

Если необходимо изменить конфигурацию системы с групповым управлением или системы с двумя пультами управления, обратитесь к представителю компании DAIKIN.

5. СИМПТОМЫ, НЕ СВИДЕТЕЛЬСТВУЮЩИЕ О НЕИСПРАНОСТИ КОНДИЦИОНЕРА

Следующие симптомы не являются признаком неисправности системы кондиционирования.

Система кондиционирования не работает

- **Система запускается не сразу после нажатия кнопки ВКЛ/ВЫКЛ.**

Если светится индикаторная лампа РАБОТА, то с системой все в порядке. Если запуск не происходит сразу же после нажатия кнопки, это означает, что сработало устройство защиты кондиционера от перегрузки. Спустя 3 минуты, система запустится автоматически.

- **Система не запускается сразу же после того, как, после задания температуры воздуха, соответствующая кнопка была отпущена.**

Запуск системы не может произойти сразу же, так как вмешалась система защиты кондиционера от перегрузки. Спустя 3 минуты система запустится автоматически.

- **Звуковой сигнал приема сигналов управления звучит трижды (если все в порядке, он звучит дважды).**

Управление системой передано пульту централизованного управления.

- **При запуске системы в режиме нагрева на внутреннем блоке светится лампа РАЗМОРАЖИВАНИЕ.**

Это следствие работы системы защиты от подачи холодного воздуха в помещение. Не беспокойтесь: кондиционер работает нормально.

6. ДИАГНОСТИКА НЕИСПРАВНОСТЕЙ

1. Аварийное выключение кондиционера

Если в процессе работы кондиционера возникает неисправность, он выключается, а лампа РАБОТА, находящаяся на внутреннем блоке начинает мигать. Если это произошло, узнайте код возникшей неисправности, для чего проделайте описанные ниже операции. Затем свяжитесь с представителем компании DAIKIN, который найдет причину отказа и быстро устранит ее.



Нажмите **кнопку проверочного режима** и выберите режим проверки, обозначаемый символом “”. Этот символ на табло будет мигать. Кроме того на табло появится надпись «UNIT» (то есть, «БЛОК»).



С помощью **кнопок программирования таймера** измените номер внутреннего блока. Для этого клавиши нажимаются до тех пор, пока внутренний блок не издаст звуковые сигналы. Дальнейшие действия зависят от типа сигналов и их количества.

Количество звуковых сигналов

3 коротких сигнала ... Прделайте все операции с **3** по **6**

1 короткий сигнал..... Прделайте операции **3** и **6**

1 длинный сигнал..... Кондиционер работает нормально



Нажмите **кнопку выбора режима**. Левый символ “” кода неисправности будет мигать.



С помощью **кнопок программирования таймера** измените код неисправности: нажимайте клавиши до тех пор, пока внутренний блок не издаст два коротких звука.



Нажмите **кнопку выбора режима** - начнет мигать правый символ “0” кода неисправности.



С помощью **кнопок программирования таймера** измените код неисправности: нажимайте кнопки до тех пор, пока внутренний блок не издаст длинный звук.

Код неисправности фиксируется после того, как внутренний блок издаст длинный звук.



Нажмите **кнопку выбора режима** - дисплей пульта примет обычный вид, и пульт возвратится к стандартному режиму работы.

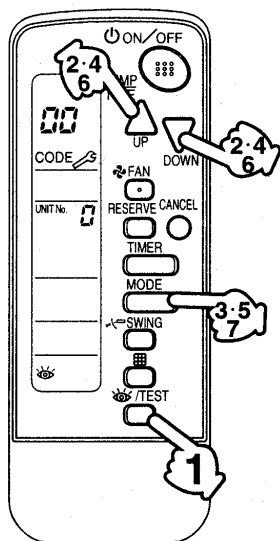

2. Неисправности, не связанные с аварийным выключением кондиционера

2.1. Кондиционер не работает

- Проверьте, не падает ли на приемник сигналов управления яркий свет. Если это так, закройте приемник от яркого света.
- Проверьте, есть ли элементы питания в пульте дистанционного управления. Если необходимо, вставьте их.

- Проверьте, совпадают ли номера внутреннего блока и беспроводного пульта дистанционного управления:

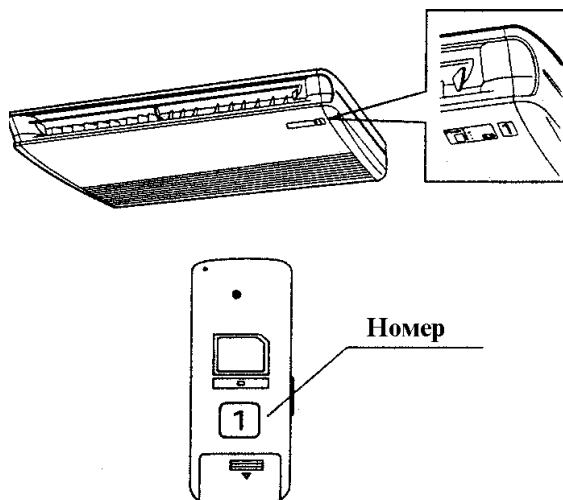

Внутренний блок может управляться только пультом, имеющим тот же номер: сигналы управления, излучаемые другим пультом, не принимаются. (Если номер не указан, он считается равным «1».)

2.2 .Система работает, но нагрев или охлаждение недостаточны

- Проверьте, правильно ли задана температура воздуха.
- Проверьте, не задана ли НИЗКАЯ скорость вращения вентилятора.
- Проверьте, правильно ли задано направление воздушного потока.

«ОПАСНО!»

Если вы почувствовали запах гари, следует сразу же выключить кондиционер и отключить его от сети электропитания, затем обратиться в сервисную службу компании, в которой Вы купили кондиционер.

В противном случае оборудование может выйти из строя и явиться причиной более серьезных неприятностей.

Пример определения неисправности

В случае возникновения неисправности лампа РАБОТА, находящаяся на внутреннем блоке кондиционера, начинает мигать, а кондиционер прекращает работу (см. ниже).

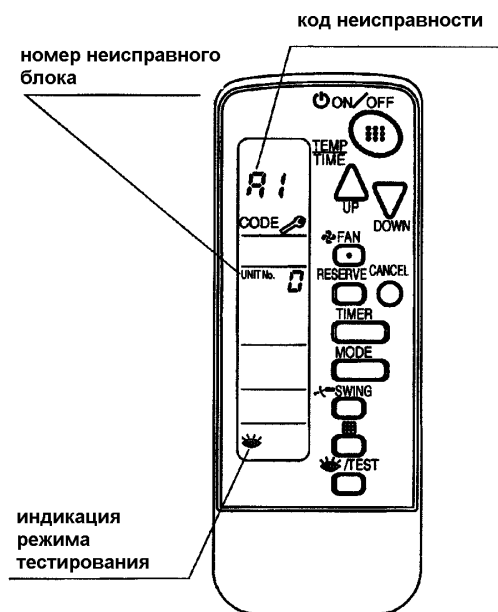

Действия, предпринимаемые для устранения неисправности

Считайте код неисправности (A1 – UF), который появляется на дисплее пульта дистанционного управления, и обратитесь в сервисную службу компании, в которой Вы купили кондиционер для того, чтобы получить консультацию по устранению неисправности в соответствии с зафиксированным кодом неисправности.