

DAIKIN



Daikin Distributor
DAICHI

**ИНСТРУКЦИЯ
ПО ЭКСПЛУАТАЦИИ**

МОДЕЛЬ: MC704VM

**ВОЗДУХООЧИСТИТЕЛЬ С ФОТОКАТАЛИТИЧЕСКИМ
ФИЛЬТРОМ**

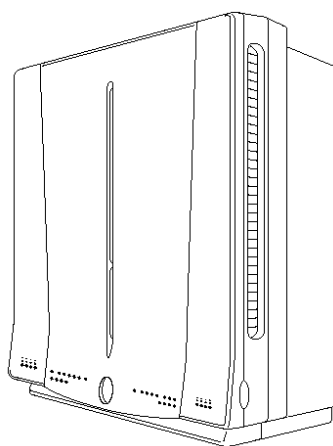

DAIKIN INDUSTRIES, LTD.

Содержание

Возможности воздухоочистителя	3
Комплектующие	3
Советы пользователю	4
Технические характеристики	4
Меры предосторожности	5
Наименования и функции составных частей	8
Порядок действий перед началом работы	13
Управление работой воздухоочистителя с помощью пульта дистанционного управления	19
Обслуживание и чистка	22
Нахождение и устранение неисправностей	34

ВОЗМОЖНОСТИ ВОЗДУХООЧИСТИТЕЛЯ

1. Фотокатализ, удаление запахов, деактивация бактерий и вирусов.

Быстрое удаление запахов, бактерий и вирусов с помощью фотокатализа.

2. Последовательность сбора пыли с помощью плазменного ионизатора и электростатического фильтра.

Эффективное удаление сигаретного дыма и пыльцы растений.

3. Насыщение воздуха в помещении отрицательными ионами (анионами).

Воздух в лесах и вблизи горных водопадов насыщен отрицательно заряженными ионами – «витаминами воздуха». Воздухоочиститель наполнит ими ваши жилые и рабочие помещения.

4. Наличие рулонного фильтра.

Неоспоримым преимуществом является 7-летний срок службы фильтра.

5. Принцип действия воздухоочистителя и его конструкция обеспечивают бесшумную работу.

Залог спокойного отдыха.

КОМПЛЕКТУЮЩИЕ

Проверьте наличие и нормальное состояние комплектующих, поставляемых с воздухоочистителем.

	
<p>Рулонный фильтр (7 листов в рулоне)</p>	<p>Беспроводной пульт управления (Элемент питания/таблетка/ CR2025 входит в комплектацию пульта)</p>

СОВЕТЫ ПОЛЬЗОВАТЕЛЮ

- Для удаления домашней пыли целесообразно устанавливать воздухоочиститель ближе к уровню пола. Если приоритетным для Вашего помещения является удаление сигаретного дыма, то воздухоочиститель следует установить высоко на стене.
- Если Вы хотите иметь идеальную циркуляцию воздуха в помещении, то воздухоочиститель следует установить так, как показано на картинке.
- При кондиционировании помещения будет происходить одновременная очистка воздуха при минимальном колебании температуры.
- Воспользуйтесь многообразием возможностей.

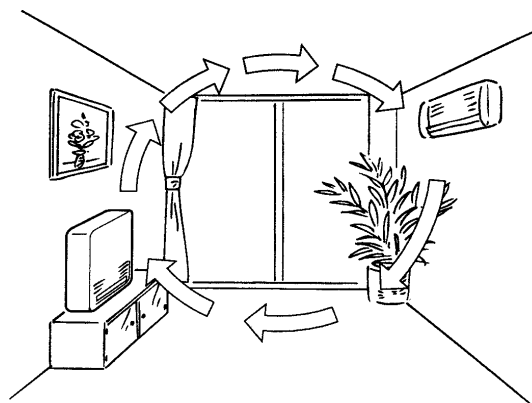

ТЕХНИЧЕСКИЕ ХАРАКТЕРИСТИКИ

Модель	MC704VM
Напряжение	220-240 В 50 Гц
Наружные размеры	400 x 498 x 198
Потребляемая мощность, Вт	52 (Турбо)
Производительность по воздуху, м ³ /час	НН: режим Турбо 420/420 Н : Высокая скорость 270/270 М : Нормальная скорость 210/210 L : Низкая скорость 120/120 LL : Ночной режим 60/60
Рекомендуемая площадь	До 41 кв.м
Вес	7.0

МЕРЫ ПРЕДОСТОРОЖНОСТИ

- Данная инструкция всегда должна быть под рукой.
- Перед началом пользования воздухоочистителем внимательно изучите данную инструкцию.
- Обратите особое внимание на меры предосторожности, перечисленные в данном разделе.
- В данной инструкции меры предосторожности подразделяются на две категории:
WARNING! – ОПАСНО! И CAUTION! – ВНИМАНИЕ!

WARNING! – ОПАСНО!





Несоблюдение этого предупреждения может привести к серьезной порче имущества, травмам, а также явиться угрозой для жизни.



CAUTION! – ВНИМАНИЕ!

Несоблюдение этого предупреждения может привести к порче имущества и травмам легкой и средней степени тяжести.







	Строго запрещено		Обязательно следуйте инструкциям
	Не прикасайтесь к воздухоочистителю и пульту управления влажными руками		Не подвергайте воздухоочиститель и пульт управления воздействию влаги

=====WARNING! – ОПАСНО!=====

<ul style="list-style-type: none"> • Нельзя использовать поврежденный шнур электропитания. В случае обнаружения повреждения кабеля его необходимо заменить на новый. Обратитесь в службу сервиса. 	
<ul style="list-style-type: none"> • Нельзя самостоятельно разбирать воздухоочиститель, проводить обслуживание или модификацию. Непрофессиональное вмешательство может привести к поломке оборудования и/или пожару. 	
<ul style="list-style-type: none"> • При работе с воздухоочистителем руки должны быть сухими. В противном случае не исключено поражение электрическим током. 	
<ul style="list-style-type: none"> • Электропитание должно строго соответствовать параметрам, указанным в технических характеристиках. В противном случае возможен пожар или поражение электрическим током. 	
<ul style="list-style-type: none"> • Необходимо аккуратно обращаться с шнуром электропитания. Нельзя обрезать, вытягивать, скручивать, сильно сгибать шнур. Нельзя ставить на него тяжелые предметы или зажимать его. Это может привести к короткому замыканию и другим неприятным последствиям. 	
<ul style="list-style-type: none"> • Прежде чем производить какие-либо действия, связанные с 	

<p>обслуживанием (смена фильтров, чистка и т.д.) или перемещением воздухоочистителя, необходимо сначала выключить его, затем отключить от сети электропитания.</p> <p>Проведение вышеперечисленных действий при включенном воздухоочистителе не исключает возможность возникновения пожара или повреждения электрическим током.</p>	
<ul style="list-style-type: none"> • Розетка, используемая для подключения воздухоочистителя, должна быть в полном порядке, а вилка шнура электропитания плотно входить в розетку. Сам шнур также должен быть без повреждений. В противном случае возможно возникновение короткого замыкания, пожара и других неприятных последствий. 	
<ul style="list-style-type: none"> • Нельзя использовать воздухоочиститель в помещениях с повышенной влажностью, таких как ванная комната, например. Это может привести к повреждению электрическим током людей и оборудования. 	
<ul style="list-style-type: none"> • Нельзя использовать воздухоочиститель в помещениях, где присутствуют пары масла, машинного масла, например. Это может отрицательно воздействовать на корпус очистителя воздуха, а также привести к поражению током или возгоранию. 	

=====CAUTION! – ВНИМАНИЕ!=====

<ul style="list-style-type: none"> • Не устанавливайте воздухоочиститель вблизи осветительных приборов (не менее 1 метра) Это приводит к ослаблению чувствительности приема сигнала с пульта управления и к обесцвечиванию корпуса. 	
<ul style="list-style-type: none"> • Нельзя использовать воздухоочиститель вне помещения, на улице под прямыми лучами солнца. Это приводит к ослаблению чувствительности приема сигнала с пульта управления и к обесцвечиванию корпуса. 	
<ul style="list-style-type: none"> • Воздухоочиститель и пульт управления должны находиться на расстоянии не менее 2 метров от любой осветительной, теле- и радиоаппаратуры. В противном случае может снизиться чувствительность воздухоочистителя к сигналам, посылаемым с пульта управления. Могут возникнуть теле- и радиопомехи. 	
<ul style="list-style-type: none"> • Если воздухоочиститель устанавливается на столе, то расстояние между его задней стенкой и стеной должно быть не менее 10 см. После продолжительного периода пользования воздухоочистителем стена, соприкасающаяся с задней стенкой, темнеет. 	
<ul style="list-style-type: none"> • Не рекомендуется использовать воздухоочиститель на кухне, где имеется вытяжной шкаф или вентилятор. Неблагоприятные условия эксплуатации могут сократить срок службы фильтра предварительной очистки и электростатического фильтра, а также повредить сам воздухоочиститель. 	
<ul style="list-style-type: none"> • В целях противопожарной безопасности не рекомендуется пользоваться различными распыляющимися и легковоспламеняющимися 	

<p>веществами (лак для волос и т.д.) вблизи воздухоочистителя.</p>	
<ul style="list-style-type: none"> • Нельзя вставлять посторонние предметы в воздухозаборные и воздухонагнетательные отверстия. Необходимо следить за тем, чтобы в эти отверстия не попали и пальцы. Это неизбежно приведет к травме или поражению электрическим током. 	⊘
<ul style="list-style-type: none"> • Перед проведением в помещении дезинфекции с использованием распылителя выключите воздухоочиститель, чтобы химические вещества не попали внутрь прибора. В противном случае химические компоненты осядут внутри воздухоочистителя и при последующей работе прибора могут вызвать у людей, находящихся в помещении, аллергические реакции и другие неприятные последствия. 	⊘
<ul style="list-style-type: none"> • Если воздухоочиститель работает одновременно с увлажнителем воздуха, недопустимо прямое попадание пара на воздухоочиститель. Это может привести к поражению током и/или выходу из строя воздухоочистителя. 	⊘
<ul style="list-style-type: none"> • Не закрывайте воздухозаборную и воздухораспределительную решетки посторонними предметами. При закрытых решетках снижается производительность воздухоочистителя (воздух очищается не во всем помещении). Это также может привести к выходу из строя воздухоочистителя. 	⊘
<ul style="list-style-type: none"> • Не ставьте на воздухоочиститель или рядом с ним аквариумы, вазы с цветами и другие емкости, содержащие воду. Если вода из них попадет в воздухоочиститель, это может привести к поражению током или выходу из строя прибора. 	⊘
<ul style="list-style-type: none"> • При обслуживании воздухоочистителя нельзя использовать бензин или растворитель, а также распылять инсектициды. Такие вещества могут привести к повреждению корпуса и/или к поражению током и пожару. 	⊘
<ul style="list-style-type: none"> • Если воздухоочиститель не предполагается использовать продолжительный промежуток времени, необходимо обесточить его, выключив из розетки. Пробой изоляции может привести к утечке тока и, соответственно, к короткому замыканию, которое в свою очередь может стать причиной пожара. 	
<ul style="list-style-type: none"> • Никогда не вынимайте вилку электропитания из розетки, потянув ее за шнур. Не исключена возможность возникновения короткого замыкания и пожара. 	⚠
<ul style="list-style-type: none"> • Не используйте воздухоочиститель без фильтра предварительной очистки или без рулонного фильтра. Это может отрицательно сказаться на его работоспособности. 	⊘
<ul style="list-style-type: none"> • Не садитесь на воздухоочиститель, не вставляйте на него и не трясите. Это может отрицательно сказаться на его работоспособности. 	⊘
<ul style="list-style-type: none"> • Не используйте воздухоочиститель в лежачем или наклонном положении. Это может отрицательно сказаться на его работоспособности. 	⊘
<ul style="list-style-type: none"> • Если воздухоочиститель установлен в помещении, где работает одновременно с ним газовая плита, или другой прибор с открытым пламенем, необходимо тщательно проветривать помещение. 	⚠

<p>Воздухоочиститель не удаляет оксид углерода (угарный газ). Если вентиляция, проветривание недостаточное, то может произойти отравление угарным газом</p>	
<ul style="list-style-type: none"> • Не устанавливайте воздухоочиститель в помещениях, где могут находиться пары горючих газов, коррозионных (агрессивных) газов, металлическая пыль или сажа. Вероятно возникновение пожароопасной обстановки, а также выхода из строя воздухоочистителя. 	⊘
<ul style="list-style-type: none"> • Не устанавливайте воздухоочиститель вблизи нагревательных приборов. Возможны изменение цвета и деформация корпуса воздухоочистителя. 	⊘

НАИМЕНОВАНИЯ И ФУНКЦИИ СОСТАВНЫХ ЧАСТЕЙ

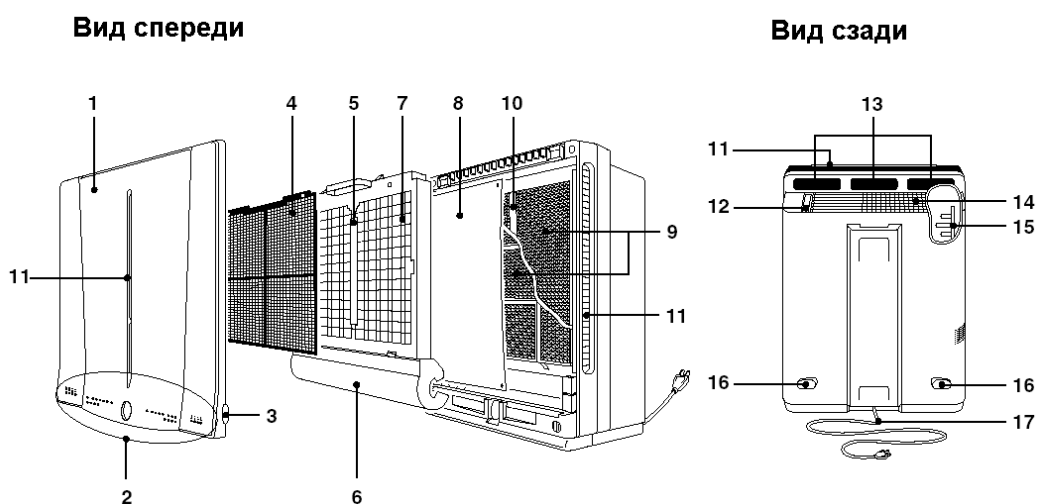

1. Передняя панель

2. Дисплей воздухоочистителя (см. стр. 10)

Показывает рабочее состояние воздухоочистителя

3. Ручка-набалдашник для снятия передней панели

4. Фильтр предварительной очистки

Задерживает относительно большие частицы пыли и др. веществ

5. Плазменный ионизатор

Положительно заряжает мельчайшие частицы пыли, не осевшие на фильтре предварительной очистки.

6. Держатель рулонного фильтра.

Представляет собой единое целое с плазменным ионизатором.

7. Пластина электрода

Таких пластин две, левая и правая, находятся они за плазменным ионизатором.

8. Рулонный фильтр

Этот фильтр отрицательно заряжен, он притягивает и удаляет из воздуха положительно заряженные частицы пыли с помощью статического электричества.

9. Фотокатализатор

Инверторная (ультрафиолетовая) лампа активизирует фотокатализатор, который удаляет из воздуха запахи, бактерии и вирусы.

10. Инверторная (ультрафиолетовая) лампа.

Активизирует фотокатализатор своим светом.

- Не оказывает воздействие на человека.

Примечание

Фотокаталитическая очистка (принцип действия фотокатализатора)

- Под воздействием инверторной (ультрафиолетовой) лампы фотокатализатор дезактивирует бактерии и вирусы посредством сильного окислительного воздействия, контролируя таким образом возможность заражения воздуха в помещении.
Ультрафиолетовые лучи лампы также разлагают компоненты, которые генерируют неприятный запах сигаретного дыма, гниющего мусора, выхлопных газов (Nox).
(Токсичные вещества, выделяющиеся при горении сигареты, такие как оксид углерода (угарный газ), например, не удаляются.)
- При первичном включении воздухоочистителя вы можете почувствовать запах катализатора, идущий из воздуховыпускного отверстия. Это нормальное явление и не должно вас смущать, воздухоочиститель исправен. В процессе работы этот запах постепенно исчезнет.

CAUTION! – ВНИМАНИЕ!

- Не подвергайте фотокатализатор механическому воздействию.
Внутри него находится инверторная лампа, которую можно при этом повредить.
- Не вынимайте фотокатализатор.
- Не чистите фотокатализатор с помощью воды.
- Не смотрите длительное время на инверторную лампу.

11. Воздухозаборное отверстие.**12. Место для хранения пульта дистанционного управления.****13. Ручка, утопленная в корпусе.**

Удобна для переноса воздухоочистителя.

14. Воздуховыпускное отверстие.**15. Ионизирующее устройство.**

Вырабатывает отрицательные ионы. Принцип действия – отрицательно заряженные ионы притягивают положительно заряженные токсичные вещества, находящиеся в помещении, нейтрализуют их и удаляют.

- Если используется статическое электричество, то количество уже выработанных отрицательно заряженных ионов временно уменьшится.

16. Крючок для наматывания электрического шнура.

Используется в тех случаях, когда воздухоочиститель не работает и его нужно временно убрать. В рабочем состоянии крючком пользоваться не рекомендуется.

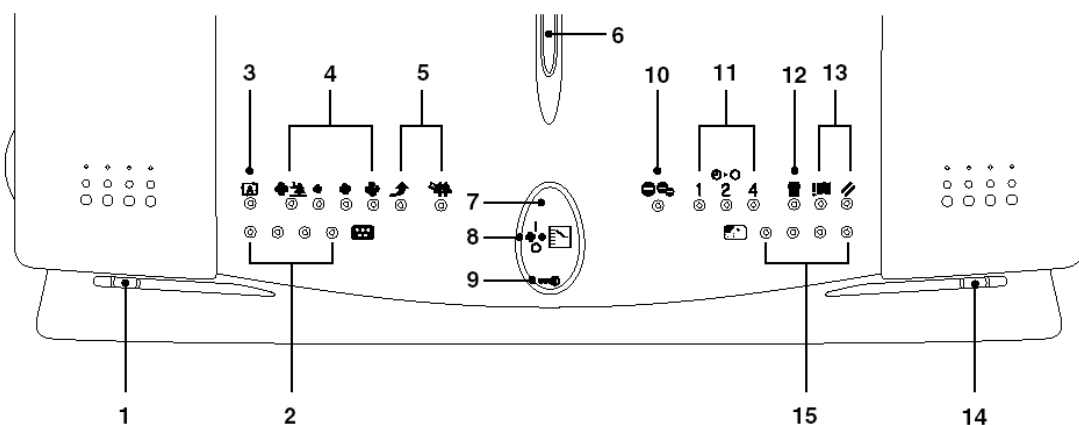
17. Шнур электропитания.*Дисплей воздухоочистителя***1. Воздухозаборное отверстие датчика загрязнения воздуха.**

Здесь производится забор воздуха, и датчик определяет степень загрязнения воздуха в помещении.

2. Монитор состояния воздуха в помещении (пыль)

Пыль	Индикатор	⊙ Выкл	● Вкл
низкий уровень ↓ высокий уровень	зеленый	⊙	⊙
	зеленый	●	⊙
	зеленый	●	●
	зеленый	●	●

- Независимо от реальной запыленности помещения в течение первых 7 секунд будет гореть только зеленая лампа, индицирующая минимальную степень запыленности. Это происходит в следующих случаях:
 - В начале работы воздухоочистителя сразу после установки передней панели, плазменного ионизатора
 - В начале работы воздухоочистителя сразу после включения вилки электропитания в розетку

3. Индикатор работы воздухоочистителя в автоматическом режиме

Если воздухоочиститель работает в автоматическом режиме, то индикатор светится.

4. Индикаторы скорости вращения вентилятора

Светится индикатор, соответствующий заданной скорости.

5. Индикатор работы в режиме удаления пыльцы / режиме “Turbo”

При работе воздухоочистителя в одном из этих режимов светится данный индикатор.

6. Индикатор фотокатализа

В процессе фотокатализа светится данный индикатор.

7. Индикатор приема сигналов пульта дистанционного управления

Светится при приеме сигналов пульта дистанционного управления.

8. Кнопка переключения режимов работы, выкл

При каждом нажатии кнопки режимы работы переключаются следующим образом:

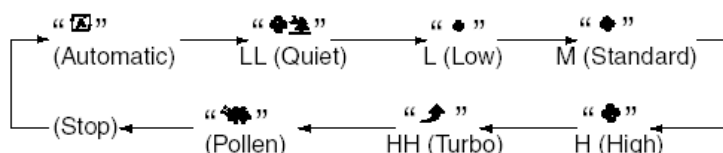

Automatic – Автоматический режим
 LL (Quiet) – Ночной режим
 L (Low) – Низкая скорость
 M (Standard) – Нормальная скорость

H (High) – Высокая скорость
 HH (Turbo) – Режим Турбо
 (Pollen) – Режим удаления пыльцы
 (Stop) - Выкл

* При работе в автоматическом режиме индикатор скорости вращения вентилятора также светится.

9. Лампа-индикатор действия запорного устройства, исключающего возможность манипуляций с воздухоочистителем детьми.

При активизации запорного устройства лампа-индикатор светится.

10. Индикатор процесса ионизации (режима отрицательных ионов)

Светится во время процесса ионизации.

11. Индикатор выключения по таймеру

Показывает время выключения по таймеру, а также время, прошедшее с момента установки времени, и время, оставшееся до выключения воздухоочистителя.

12. Индикатор загрязненности плазменного ионизатора

Начинает мигать, когда есть необходимость произвести чистку.

13. Индикатор необходимости замены рулонного фильтра / Кнопка перезапуска

Когда подходит время замены рулонного фильтра, этот индикатор загорается, если же время уже прошло, то он начинает мигать.

После замены фильтра нажмите кнопку перезапуска.

14. Монитор состояния воздуха в помещении (запахи)

Определяет наличие, отсутствие и интенсивность запахов в помещении.

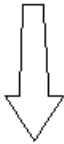
Запах	Indicator ☉ Off ● On			
низкий уровень  высокий уровень	☉	☉	☉	Зеленый
	☉	☉	Желтый	Зеленый
	☉	Оранжевый	Желтый	Зеленый
	Красный	Оранжевый	Желтый	Зеленый

- Резкие колебания температуры, влажности, концентрации газа, не имеющего запаха (оксид углерода) в помещении могут вызвать определенные реакции со стороны индикаторов (более или менее яркое свечение).
- Иногда индикаторы могут не реагировать на запах, если не изменяется его интенсивность.
- Воздухоочиститель может не реагировать на запахи домашних животных или запах чеснока.

- У людей разная чувствительность к запахам, поэтому человек может не чувствовать никакого запаха, а зеленый индикатор будет светиться.
- Независимо от реальной интенсивности запаха в помещении в течение первой минуты будет гореть только зеленая лампа, индицирующая реакцию датчика на стандартный объем запаха в помещении. Это происходит в следующих случаях:
 - В начале работы воздухоочистителя сразу после установки передней панели, плазменного ионизатора
 - В начале работы воздухоочистителя сразу после включения вилки электропитания в розетку.

ПОРЯДОК ДЕЙСТВИЙ ПЕРЕД НАЧАЛОМ РАБОТЫ

Приведение пульта дистанционного управления в рабочее состояние

1. Первоначальные действия

Элемент питания уже установлен в пульте управления, однако необходимо выполнить подготовительное действие, прежде чем начать работу с пультом управления. Выньте прокладочный листик, находящийся на крышке элемента питания, как показано на рисунке. Теперь пульт управления готов к работе.



2. Хранение пульта управления

Пульт управления рекомендуется хранить в специально предусмотренном для этой цели отсеке, находящемся в корпусе воздухоочистителя.

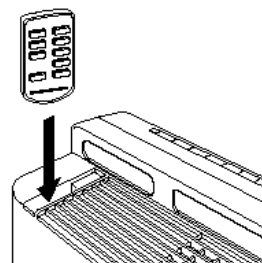

3. Пользование пультом управления

- Направьте передатчик пульта управления на место приема сигналов, расположенное на передней панели воздухоочистителя. Если на пути прохождения сигнала имеются какие-либо препятствия (занавеска и т.д.), то сигнал не пройдет.
- Нормальный прием сигнала обеспечивается на расстоянии не более 6 метров.

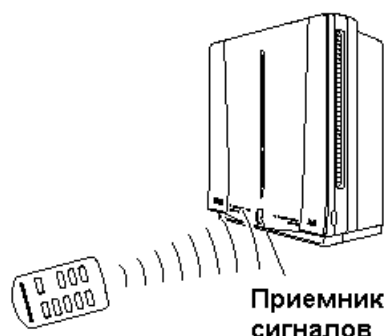

4. Замена элемента питания

1. Снимите заднюю крышку пульта управления, потянув ее в направлении, указанном стрелкой.
2. Замените использованный элемент питания CR2025 на такой же новый. (Та сторона элемента питания, на которой есть знак + должен быть сверху, как показано на рис.)

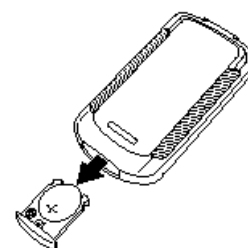

Примечание

- Хранить элементы питания нужно в месте, не доступном детям. Если же ребенок нечаянно проглотил элемент питания, необходимо сразу же обратиться к врачу.
- Перед тем как выбросить элемент питания, заклейте клемму липкой лентой. В противном случае при соприкосновении с какими-либо металлическими предметами или другими элементами питания может произойти расплавление, воспламенение и т.д.
- Советуем вам отнести элемент питания в близлежащий магазин радиоэлектроники, фото товаров или магазин часов, где предусмотрены специальные места для сбора и последующей утилизации такого рода изделий.

Внимание!***Элемент питания***

- Элемент питания в форме таблетки, входящий в комплект пульта управления, готов для использования. Срок годности 1 год с даты изготовления воздухоочистителя.
- Замена элемента питания обычно происходит через год, но если прием сигналов затруднен, замените его на новый CR2025 по мере необходимости.
- Ближе к времени истечения срока действия элемента питания его также можно заменить.
- Если воздухоочиститель не предполагается использовать в течение длительного периода времени, советуем удалить элемент питания из пульта управления во избежание утечки электролита и других неприятностей.

Пульт дистанционного управления

- Не роняйте и не заливайте пульт водой.
- Не нажимайте на кнопки пульта острыми предметами.
- В помещениях, где осветительными приборами являются инверторные флуоресцентные лампы, может быть нарушен прием сигналов. Проконсультируйтесь с специалистами компании, которая является дилером Daikin в вашем регионе.
- Если в помещении находится какой-либо другой прибор, управляемый также с пульта дистанционного управления, переведите его на ручное управление, или проконсультируйтесь с специалистами компании, которая является дилером Daikin в вашем регионе.

Установка рулонного фильтра**WARNING! – ОПАСНО!**

Перед установкой фильтра выньте вилку из розетки

CAUTION! – ВНИМАНИЕ!

- Перед включением воздухоочистителя убедитесь, что фильтр предварительной очистки и рулонный фильтр на месте и блок готов к работе. В противном случае воздухоочиститель может выйти из строя.

1. Снимите переднюю панель

- Возьмите переднюю панель за ручки-набалдашники, расположенные справа и слева на корпусе, и, потянув на себя и одновременно приподнимая панель, снимите ее.

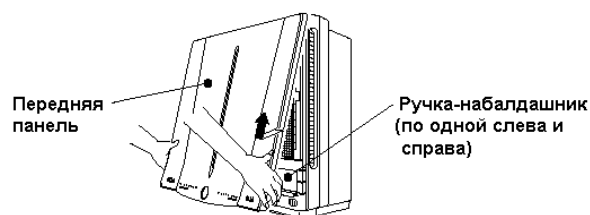

Внимание!

- После снятия панели позаботьтесь о том, чтобы не поцарапать передний выступ и не повредить задний выступ панели.

В частности, задние выступы служат аварийным выключателем для отключения подачи электропитания в случае, если открыта передняя панель. При их повреждении блок не будет работать.



2. Выньте плазменный ионизатор

- Взявшись за ручку, находящуюся на ионизаторе, потяните его на себя, слегка приподнимая, а затем выньте его, как показано на рисунке.

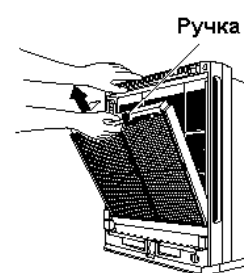

3. Вставьте рулонный фильтр

- (1) Отмотайте один сегмент фильтра и отделите его от рулона по линии перфорации.



(2) Затем расположите фильтр темной стороной вверх и правильно посадите фильтр на крючки (в 4 местах), расположенные на корпусе плазменного ионизатора.

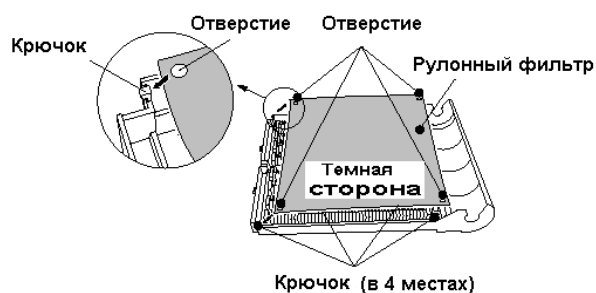

CAUTION! – ВНИМАНИЕ!

- Надевая фильтр на крючки, не перепутайте переднюю часть фильтра с задней.

(3) Оставшуюся на рулоне часть фильтра поместите в специальный держатель рулона.

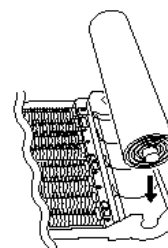

Внимание!

- Рулонный фильтр можно использовать, не отрывая его от рулона.

(1) При этом поместите рулон в специальный держатель.

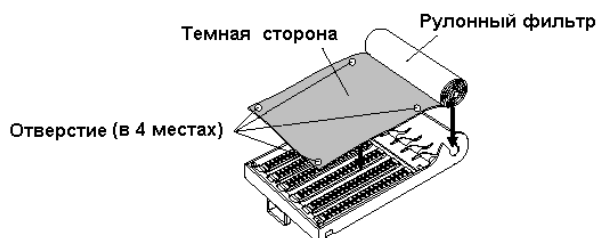

(2) Правильно посадите фильтр на крючки (в 4 местах), как показано на рисунке.

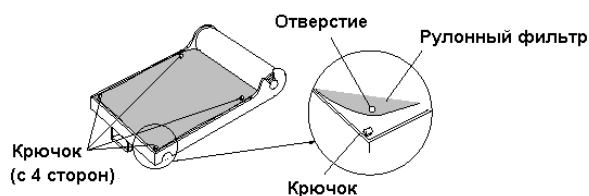

4. Вставьте плазменный ионизатор на прежнее место.

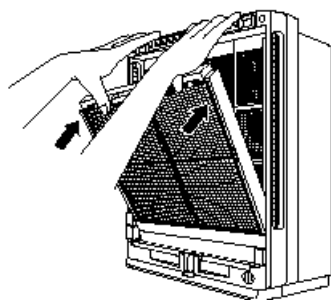

5. Установите на место переднюю панель.

- (1) Вставьте два крючка, находящиеся в верхней части передней панели, в углубления в верхней части корпуса воздухоочистителя.
- (2) Возьмитесь за ручки-набалдашники, расположенные слева и справа, закройте переднюю панель, нажимая на них.

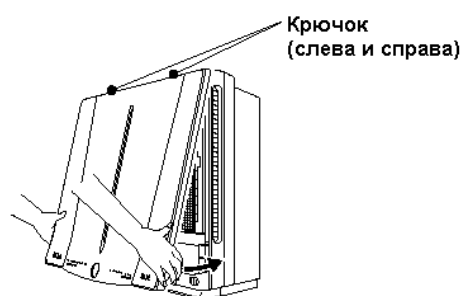

Примечание

- Помните, что если передняя панель надета неправильно, то воздухоочиститель работать не будет.

Установка воздухоочистителя

Устанавливая воздухоочиститель, руководствуйтесь стандартными размерами, указанными на рисунке.

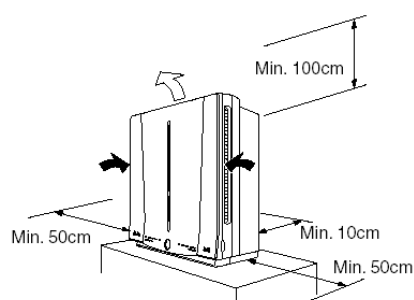

Внимание

- Если эксплуатация воздухоочистителя происходит в условиях, отличных от указанных ниже, нарушение нормальной работы прибора весьма вероятно.
 - Температура внутри помещения 0-32°C
 - Влажность внутри помещения 80% или менее

УПРАВЛЕНИЕ РАБОТОЙ ВОЗДУХООЧИСТИТЕЛЯ С ПОМОЩЬЮ ПУЛЬТА ДИСТАНЦИОННОГО УПРАВЛЕНИЯ

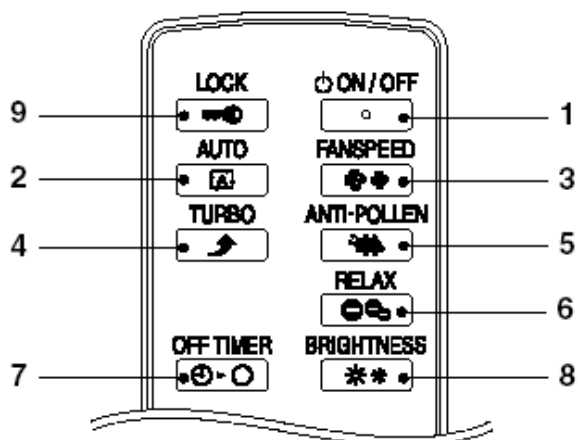

1. Начиная управление работой воздухоочистителя

Нажмите кнопку [ON/OFF], воздухоочиститель включится. Нажав эту кнопку еще раз, воздухоочиститель выключится.

2. Автоматическое переключение скорости вращения вентилятора

Нажмите кнопку “” [AUTO]. Выбор скорости вращения вентилятора будет происходить автоматически в зависимости от степени загрязненности воздуха в помещении, а именно:

“” LL (Quiet), “” L (Low), “” M (Standard), “” H (high)

3. Ручное переключение скорости вращения вентилятора

Нажмите кнопку “” [FANSPEED].

- Каждый раз, нажимая эту кнопку, вы будете изменять скорость вращения вентилятора следующим образом:

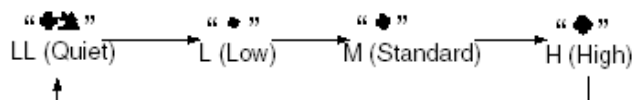

- В "тихом" режиме вентилятор вращается медленно, не беспокоя человека во время сна.

4. Быстрая очистка воздуха в помещении

Если необходимо быстро очистить воздух в помещении, нажмите кнопку “” [TURBO].

Повторное нажатие этой кнопки отменит режим быстрой очистки воздуха.

- Работа воздухоочистителя в таком режиме позволяет быстро очистить воздух в помещении.

- Такой режим работы удобен при проведении уборки в помещении.

5. Удаление пыли

Чтобы быстро и эффективно удалить пыльцу из воздуха, нажмите кнопку  [ANTI-POLLEN].

Повторное нажатие этой кнопки отменит режим удаления пыли.

- Переключение каждые 5 минут скорости вращения вентилятора с "нормальной" на "низкую", позволяет улавливать пыльцу из воздуха до того, как она осядет на полу.

6. насыщение воздуха отрицательными ионами

Если вы хотите обогатить воздух отрицательными ионами, нажмите кнопку  [RELAX].

Повторное нажатие этой кнопки отменит этот режим.

- При работе в этом режиме воздухоочиститель вырабатывает отрицательные ионы.

7. Установка времени выключения воздухоочистителя по таймеру.

Нажмите кнопку  [OFF TIMER].

- Каждый раз нажимая эту кнопку, время выключения воздухоочистителя по таймеру будет изменяться следующим образом:

" 1 " (1 час) → " 2 " (2 часа) → " 4 " (4 часа) → (ВЫКЛ)



- Когда время, на которое запрограммирован таймер истекает, воздухоочиститель отключается автоматически.
- Время отключения по таймеру можно изменить, если нажать на кнопку [OFF TIMER] во время работы таймера.
- Время, оставшееся до выключения воздухоочистителя по таймеру показывает индикатор выключения по таймеру, расположенный на передней панели.

8. Изменение яркости индикатора фотокатализа и мониторов состояния воздуха

Нажмите кнопку  [BRIGHTNESS].

Нажимая эту кнопку, можно изменять яркость свечения индикаторов фотокатализа и мониторов состояния воздуха следующим образом:

тускло → ВЫКЛ → нормально



- Если вы очень чувствительны к свету во время отдыха и сна, то установите на ВЫКЛ. При этом дисплей воздухоочистителя погаснет и прекратится процесс

фотокатализа. Если воздухоочиститель находится в состоянии ВЫКЛ длительное время, то удаление запахов и бактерицидное действие также прекратится.

9. Активизация запорного устройства, исключающего возможность манипуляций с воздухоочистителем.

Если вы хотите исключить возможность несанкционированного пользования воздухоочистителем, нажмите кнопку “” [LOCK].

Повторное нажатие этой кнопки отменит эту функцию.

- Нажатие кнопки “” [LOCK] блокирует все кнопки, расположенные на передней панели воздухоочистителя, а также на пульте дистанционного управления.
- Эта функция эффективна, если вы хотите исключить возможность каких-либо действий с воздухоочистителем со стороны детей.
- Если вы хотите отменить эту функцию, а пульта дистанционного управления нет под рукой, выньте вилку из розетки, а затем вставьте вновь. После этих действий продолжайте работу с воздухоочистителем.

Управление работой воздухоочистителя с помощью кнопок, находящихся на передней панели воздухоочистителя

В случае, если пульта управления нет под рукой, вы можете управлять работой воздухоочистителя с помощью кнопок, находящихся на передней панели. С помощью кнопки “” можно выбрать режим работы или выключить воздухоочиститель.

Примечание

- Если после нажатия на пульте дистанционного управления и удерживания в течение 2 секунд кнопки ON/OFF (ВКЛ/ВЫКЛ) воздухоочиститель не начинает работу, то это не является признаком неисправности. Такое явление имеет место сразу после установки на прежнее место передней панели, плазменного ионизатора или включения вилки в розетку электропитания.
- В случае возникновения каких-либо помех (радиосигналы, молния и т.д.) при работе воздухоочистителя на передней панели воздухоочистителя может возникнуть ошибочная индикация, а пульт дистанционного управления перестает выполнять свои функции. В таком случае выньте вилку из розетки электропитания, а затем вставьте вновь. После этих действий продолжайте работу с воздухоочистителем.

ОБСЛУЖИВАНИЕ И ЧИСТКА

WARNING! – ОПАСНО!

Перед началом любых действий по обслуживанию воздухоочистителя выньте вилку из розетки электропитания.



CAUTION! – ВНИМАНИЕ!

Для чистки воздухоочистителя нельзя использовать воду.



Попадание воды внутрь воздухоочистителя может привести к поражению электрическим током и вызвать неисправность прибора.

Внимание !

- После снятия панели позаботьтесь о том, чтобы не поцарапать передний выступ и не повредить задний выступ панели.

В частности, задние выступы служат аварийным выключателем для отключения подачи электропитания в случае, если открыта передняя панель. При их повреждении блок не будет работать.



Примечание

- Помните, что если передняя панель надета неправильно, то воздухоочиститель работать не будет.

Чистка фильтра предварительной очистки

Производится раз в 2 недели.

1. Снимите переднюю панель

- Возьмите переднюю панель за ручки-набалдашники, расположенные справа и слева на корпусе, и, потянув на себя и одновременно приподнимая панель, снимите ее.

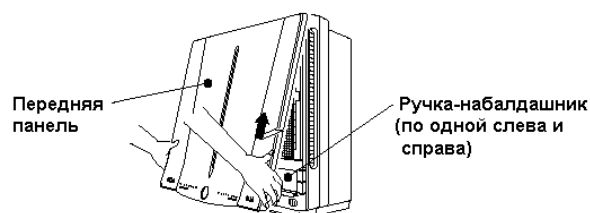

2. Выньте фильтр предварительной очистки

- Удерживая плазменный ионизатор, потяните на себя верхнюю часть фильтра и, приподнимая, выньте его.

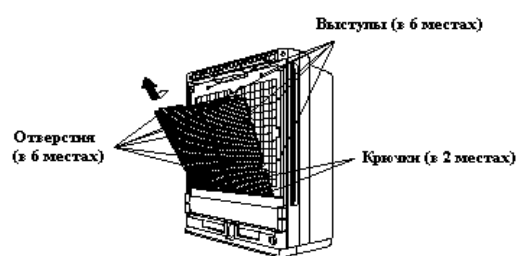

3. Почистите фильтр предварительной очистки

- Необходимо удалить грязь с помощью пылесоса, а затем промыть водой.
- Если фильтр сильно загрязнен, его нужно помыть мягкой щеткой с использованием нейтрального моющего средства и тщательно высушить в тени.

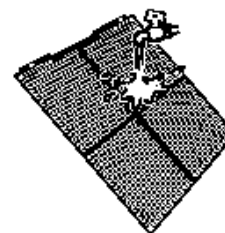

CAUTION! – ВНИМАНИЕ!

- Не сушите фильтр под прямыми лучами солнца.
- Не мойте фильтр в горячей воде (50° и выше).
- Не сушите фильтр вблизи нагревательных приборов или открытого пламени.

4. Вставьте фильтр предварительной очистки на прежнее место

- Установите нижний край фильтра предварительной очистки на ручку плазменного ионизатора и совместите отверстия на фильтре с выступами на плазменном ионизаторе.

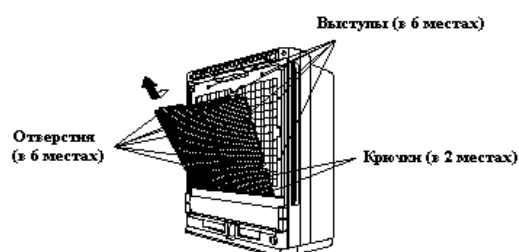

5. Установите переднюю панель воздухоочистителя на место

- (1) Вставьте два крючка, находящиеся в верхней части передней панели, в углубления в верхней части корпуса воздухоочистителя.
- (2) Возьмитесь за ручки-набалдашники,

расположенные слева и справа, закройте переднюю панель.

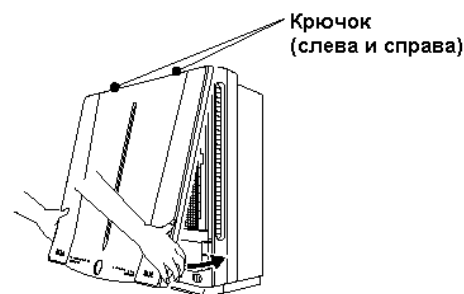

Замена рулонного фильтра

Произведите замену рулонного фильтра, если на дисплее воздухоочистителя горит или мигает "Индикатор замены фильтра".

Замена фильтра производится один раз в год.

CAUTION! – ВНИМАНИЕ!

- Воздухоочиститель должен работать, только если установлен фильтр предварительной очистки и рулонный фильтр.
Если эти фильтры не установлены, а воздухоочиститель начинает работать, то может произойти неисправность воздухоочистителя.
- Не нажимайте сильно на фотокатализатор. Можно повредить инверторную лампу, расположенную внутри фотокатализатора.
- Не вынимайте фотокатализатор.
- Не мойте фотокатализатор водой.

Примечание

- Периодичность смены фильтра зависит от условий, в которых работает воздухоочиститель.
- В помещениях с более загрязненным воздухом фильтр меняется чаще.

1. Выключите воздухоочиститель и выньте вилку шнура электропитания из розетки.

2. Снимите переднюю панель.

См. пункт 1 на стр.22

3. Выньте плазменный ионизатор.

Взявшись за ручку, потяните ионизатор на себя, слегка приподнимая его.

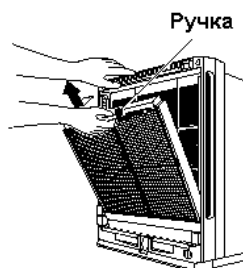

4. Удалите использованный сегмент рулонного фильтра.

5. Выньте рулон с фильтрами из держателя.

6. Оторвите новый сегмент фильтра по линии перфорации.



7. Установите новый сегмент фильтра

Для этого поверните его темной стороной вверх и совместите отверстия на фильтре с крючками на плазменном ионизаторе, затем правильно вставьте крючки в отверстия, как показано на рисунке.

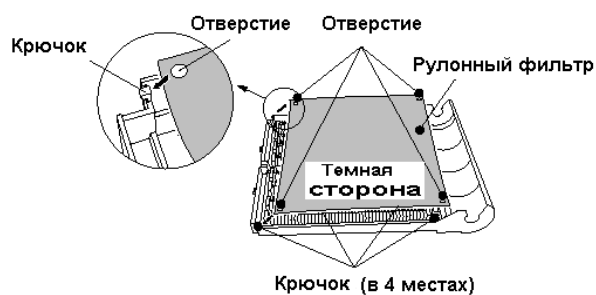

CAUTION! – ВНИМАНИЕ!

Надевая фильтр на крючки, не перепутайте переднюю часть фильтра с задней.

- Рulon с неиспользованными фильтрами поместите в держатель, как показано на рисунке.

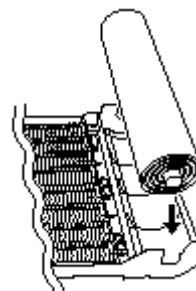

Примечание

Новый сегмент рулонного фильтра можно установить без предварительного отрыва его от рулона. Для этого необходимо выполнить следующие действия, как показано на рисунке.

- (1) Снимите использованный сегмент рулонного фильтра с крючков и потяните его (см. рисунок). Тянуть нужно до тех пор, пока отверстия нового сегмента фильтра не совпадут с крючками. Пosaдите новый фильтр на крючки, расположенные в 4 местах.
- (2) Иcпользованный сегмент фильтра оторвите по линии перфорации.

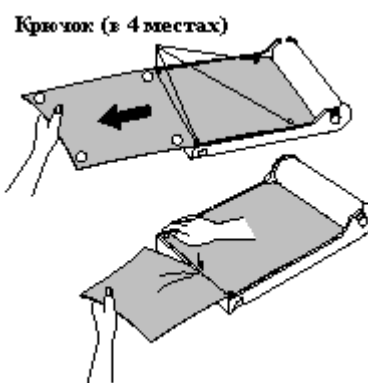

8. После замены фильтра вставьте плазменный ионизатор в воздухоочиститель

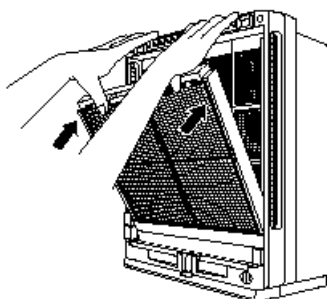

9. Установите переднюю панель воздухоочистителя на место

- См. пункт 5 на стр.23.

10. Подключите воздухоочиститель к сети электропитания.

11. Нажмите кнопку перезапуска на дисплее передней панели.

Нажмите тонким заостренным предметом, как показано на рисунке, чтобы отключить индикатор замены фильтра. (При этом вы услышите звуковой сигнал).

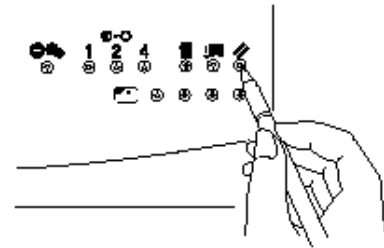

Чистка плазменного ионизатора

Если на передней панели воздухоочистителя начинает мигать индикатор загрязненности плазменного ионизатора, произведите чистку плазменного ионизатора.

1. **Выключите воздухоочиститель и выньте вилку шнура электропитания из розетки.**
2. **Снимите переднюю панель.**
См. пункт 1 на стр.22
3. **Выньте плазменный ионизатор.**
См. пункт 3 на стр.25.
4. **Снимите рулонный фильтр.**
5. **Выньте электродные пластины (две).**

- Для этого нажмите и отведите в сторону ручки, расположенные с наружной стороны. Затем приподнимите электродную пластину со стороны ручки и вытащите в направлении, указанном на рисунке стрелкой.

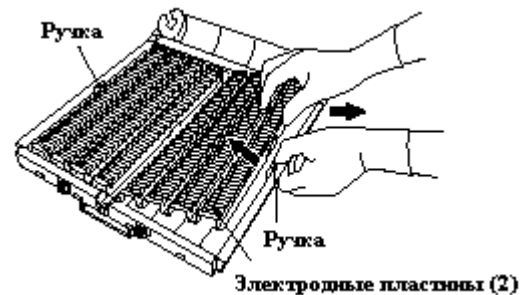

CAUTION! – ВНИМАНИЕ!

- Будьте осторожны при чистке электродных пластин.
(Чистку необходимо производить в резиновых перчатках).

Внимание!

- Ионизирующие провода находятся на задней стороне электродных пластин. Вынимая пластины, необходимо следить за тем, чтобы не повредить ионизирующие провода.

**6. Почистите электродные пластины.**

- Сначала воспользуйтесь пылесосом для удаления грязи, а затем промойте водой.

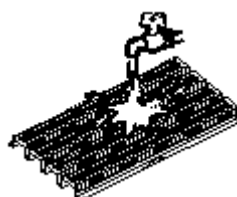

- Если загрязнение значительное, то необходимо промыть пластины нейтральным моющим средством, используемым в домашнем хозяйстве, потерев их при этом мягкой щеточкой, а затем хорошо сполоснуть водой и высушить, но не под прямыми лучами солнца и вдали от источников тепла.

Внимание!

- Нельзя использовать воду для чистки пластмассовых частей плазменного ионизатора.
- После чистки насухо промокните пластины мягкой тканью.
- Для чистки электродных пластин нельзя использовать кислотные или щелочные моющие средства. Может образоваться ржавчина.

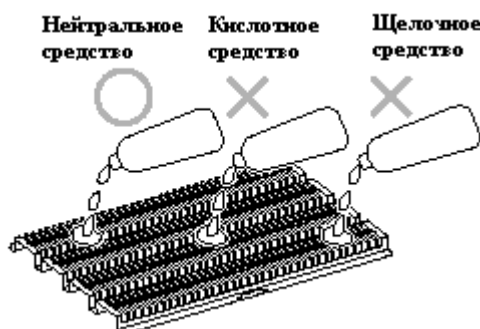

7. Чистка плазменного ионизатора

- Мягкой влажной тканью протрите ионизирующие провода электродной пластины и прилегающие к ним пластмассовые части корпуса плазменного ионизатора.



CAUTION! – ВНИМАНИЕ!

- Чистку необходимо производить в резиновых перчатках для предотвращения прямого контакта с ионизирующими проводами.
- Необходимо следить за тем, чтобы не повредить ионизирующие провода. Если этого не удалось избежать, обратитесь в одну из компаний дилерской сети Daikin в вашем регионе с просьбой заменить поврежденный провод.

При работе воздухоочистителя с поврежденным ионизирующим проводом не будет происходить сбор пыли, и может мигать индикатор загрязненности плазменного ионизатора (на передней панели воздухоочистителя).

- После чистки плазменного ионизатора необходимо тщательно высушить его. При работе воздухоочистителя с влажным плазменным ионизатором также может мигать индикатор загрязненности плазменного ионизатора (на передней панели воздухоочистителя).

8. Установка электродных пластин в корпус плазменного ионизатора.

- (1) Аккуратно посадите электродные пластины на крючки (местоположение которых на плазменном ионизаторе показано на рисунке).
- (2) Нажмите и отведите в сторону ручки, расположенные по бокам плазменного ионизатора, а затем вставьте электродные пластины.

См. ниже.

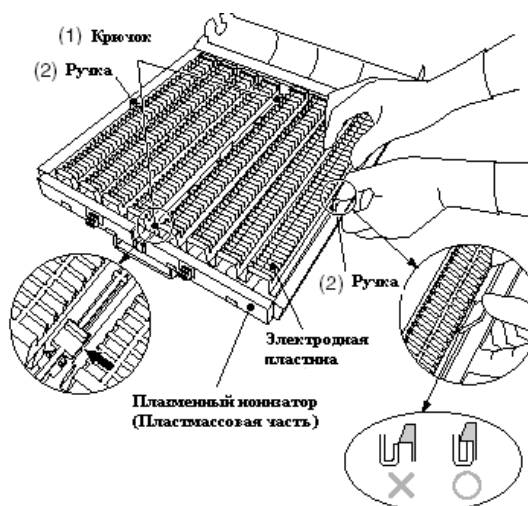

Внимание!

- Вынимая электродные пластины, следите за тем, чтобы не повредить ионизирующие провода.
9. **Установите рулонный фильтр на место.**
 - См. пункт 7 на стр.25.
 10. **Установите плазменный ионизатор на место.**
 - См. пункт 8 на стр.26.
 11. **Установите переднюю панель воздухоочистителя на место.**
 - См. пункт 5 на стр.23.

Чистка передней панели воздухоочистителя

- Чистку передней панели производите по мере необходимости.
- Чистку производите влажной тканью.
- При значительном загрязнении намочите ткань нейтральным моющим средством, используемым в домашнем хозяйстве, и протрите панель, затем промокните ее сухой мягкой тканью.

Внимание!

- После снятия панели позаботьтесь о том, чтобы не поцарапать передний выступ и не повредить задний выступ панели.

В частности, задние выступы служат аварийным выключателем для отключения подачи электропитания в случае, если открыта передняя панель. При их повреждении блок не будет работать.

- Для чистки панели нельзя использовать бензин, керосин, растворитель, полировочный порошок. Такие вещества могут обесцветить и деформировать панель.
- Нельзя использовать жесткие (металлические) щетки, которые могут поцарапать поверхность панели.



Чистка воздухозаборного отверстия датчика загрязнения воздуха

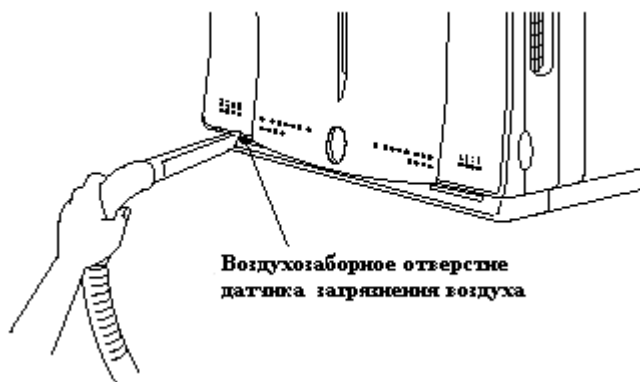

- Удалите пыль, засоряющую воздухозаборное отверстие датчика загрязнения воздуха.
- Для этой цели воспользуйтесь пылесосом с узкой специальной насадкой.







Настройка чувствительности датчика загрязнения воздуха

Чувствительность датчика может меняться, датчик может быть более или менее чувствительным. Это происходит потому, что время реакции датчика различно и зависит от площади помещения и расположения в нем воздухоочистителя. Например, если воздухоочиститель установлен на уровне пола или чуть выше, то реакция датчика на сигаретный дым будет замедленной. Если удаление сигаретного дыма является

приоритетной целью использования воздухоочистителя, то его следует установить выше уровня пола на любую устойчивую подставку, полку или стойку. Если после смены местоположения воздухоочистителя реакция датчика не изменится, то необходимо произвести настройку чувствительности датчика загрязнения воздуха, выполнив следующие действия:

1. **Нажмите и удерживайте в течение 10 секунд кнопку “” [Operation switch/Stop] – [Кнопка переключения режимов работы/Выкл], расположенную на дисплее передней панели.**
2. **Одновременно с нажатием и удерживанием кнопки “” [Operation switch/Stop] на дисплее передней панели воздухоочистителя направьте пульт дистанционного управления на воздухоочиститель и нажмите на нем кнопку “” [OFF Timer] – [Выключение по таймеру].**

Прозвучит сигнал приема, и после того как индикаторы скорости вращения вентилятора “” L (Низкая), “” (Нормальная), “” H (Высокая) поморгают в течение 5 секунд, загорится лампочка, соответствующая заданной чувствительности.

3. **Измените настройку с помощью кнопки “” [Operation switch/Stop] – [Кнопка переключения режимов работы/Выкл], расположенную на дисплее передней панели.**

Изменение происходит при каждом нажатии этой кнопки.

Настройки можно видеть на индикаторе скорости вращения вентилятора.

			
Индикаторы скорости вращения вентилятора	L (Низкая)	M (Нормальная)	H (Высокая)
Чувствительность датчика загрязнения воздуха	Высокая (Индикатор датчика горит ярко)	Нормальная (Заводская настройка)	Низкая (Индикатор датчика горит тускло)

4. **Если вы выбрали настройку, направьте пульт дистанционного управления на воздухоочиститель и нажмите кнопку “” [OFF Timer] – [Выключение по таймеру].**

Прозвучит сигнал приема, и загорится лампочка, соответствующая выбранной настройке.

5. Выньте вилку шнура электропитания из розетки, а затем, спустя 3 секунды, вновь вставьте ее в розетку.

Это действие завершит процедуру настройки.

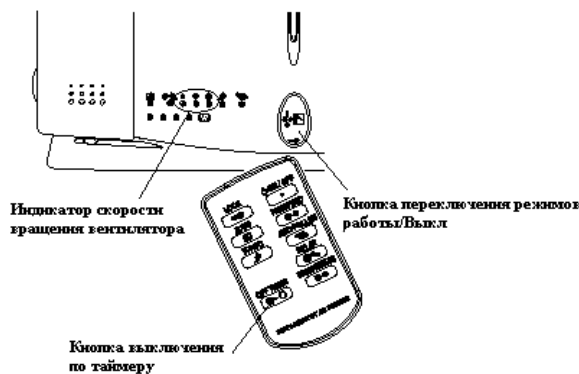

Примечание

- Если действие 5 не выполнено, то воздухоочиститель не вернется в обычный рабочий режим. Если действие 5 выполняется в процессе настройки, то настройка будет неправильной.
- Если задан высокий уровень чувствительности датчика, то лампочка датчика будет гореть практически постоянно.

Дополнительные принадлежности воздухоочистителя

Сменный фильтр можно заказать у дилера Daikin.

Наименование	Номер для заказа
Рулонный фильтр	ВАС14D

НАХОЖДЕНИЕ И УСТРАНЕНИЕ НЕИСПРАВНОСТЕЙ

Прежде чем начинать ремонт, выясните причину неисправности.

Проявление неисправности	Проверочные действия	Меры по устранению неисправности
Не работает.	<p>Выдернута вилка из розетки?</p> <p>Правильно ли установлена передняя панель?</p> <p>Не разряжены ли элементы питания пульта управления?</p>	<p>Вставьте вилку в розетку.</p> <p>Если нет, установите панель правильно.</p> <p>Если да, замените на новые.</p>
<p>Четыре индикатора скорости вращения вентилятора LL (Ночной режим), L(Низкая), M(Нормальная), H(Высокая) мигают одновременно.</p> <p>Нет выхода воздуха.</p>	<p>Нет ли посторонних предметов в воздуховыпускном отверстии воздухоочистителя?</p>	<p>Если есть, удалите посторонние предметы.</p> <p>В других случаях обратитесь к дилеру Daikin.</p>
<p>Очистка воздуха не происходит.</p>	<p>Воздухоочиститель установлен так, что нет свободного прохода воздуха, или вблизи воздухоочистителя есть предметы, препятствующие проходу воздуха?</p> <p>Сильное загрязнение фильтра предварительной очистки или рулонного фильтра?</p> <p>В помещении присутствует сильный запах или сигаретный дым?</p>	<p>Удалите препятствие.</p> <p>Почистите фильтр или замените.</p> <p>В этом случае обратитесь к дилеру Daikin.</p>
<p>Изображение на экране телевизора искажено.</p>	<p>Телевизор или радиоприемник находятся на расстоянии менее 2м от воздухоочистителя или близко от него расположена</p>	<p>Увеличьте расстояние между воздухоочистителем и перечисленными предметами.</p>

	<p>внутренняя антенна?</p> <p>Шнур питания или телевизионная антенна находятся рядом с воздухоочистителем?</p>	<p>Уберите их как можно дальше от воздухоочистителя.</p>
<p>При работе слышно потрескивание или жужжание.</p>	<p>Правильно ли установлен плазменный ионизатор?</p> <p>На ионизирующий провод плазменного ионизатора налипло много пыли?</p> <p>Не попала ли вода на ионизатор?</p>	<p>Если нет, установите правильно.</p> <p>Почистите плазменный ионизатор. (стр.27)</p> <p>Если да, то осушите ионизатор, звук исчезнет.</p>
<p>Из воздуховыпускного отверстия идет запах.</p>	<p>В помещении образовался очень сильный запах (жарится мясо или много людей курят одновременно)?</p> <p>Фильтр предварительной очистки или плазменный ионизатор загрязнены?</p>	<p>Если воздухоочиститель исправен, то запах постепенно исчезнет.</p> <p>Почистите их. (стр.22-30)</p>
<p>Постоянно горит красный индикатор на мониторе состояния воздуха (пыль)</p>	<p>Засоренность пылью внутренней части датчика загрязнения воздуха.</p>	<p>Удалите пыль из датчика загрязнения воздуха с помощью пылесоса с узкой насадкой.</p> <p>Если пыль удалена, а воздухоочиститель приблизительно полдня управляется вручную, то ситуация вскоре нормализуется. (стр.33)</p>
<p>Постоянно горит зеленый индикатор на мониторе состояния воздуха (пыль)</p>		